

TEMA 3

REDES DE ÁREA EXTENSA

Cartagena99

CLASES PARTICULARES, TUTORÍAS TÉCNICAS ONLINE
LLAMA O ENVÍA WHATSAPP: 689 45 44 70

ONLINE PRIVATE LESSONS FOR SCIENCE STUDENTS
CALL OR WHATSAPP:689 45 44 70



Contenido del Tema 3. Redes WAN

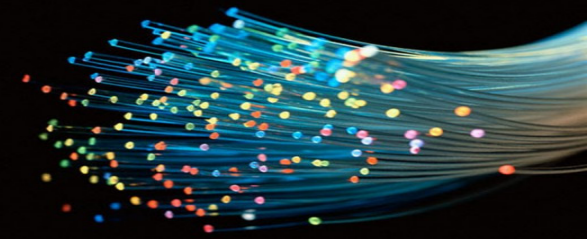

1. Introducción
2. Redes de Acceso: ADSL
3. Redes de Acceso: Fibra óptica
4. Redes WAN Inalámbricas: WWAN
5. Red *Frame Relay* (Retransmisión de tramas)
6. Red ATM (Modo de Transferencia Asíncrono)
7. Referencias

Cartagena99

CLASES PARTICULARES, TUTORÍAS TÉCNICAS ONLINE
LLAMA O ENVÍA WHATSAPP: 689 45 44 70

ONLINE PRIVATE LESSONS FOR SCIENCE STUDENTS
CALL OR WHATSAPP:689 45 44 70



1. Introducción

Tipos de redes

Redes de area extensa: WAN

Clasificación de las WAN por los modos de enlace

Tipos de servicios WAN

Cartagena99

CLASES PARTICULARES, TUTORÍAS TÉCNICAS ONLINE
LLAMA O ENVÍA WHATSAPP: 689 45 44 70

ONLINE PRIVATE LESSONS FOR SCIENCE STUDENTS
CALL OR WHATSAPP:689 45 44 70

Tipos de redes

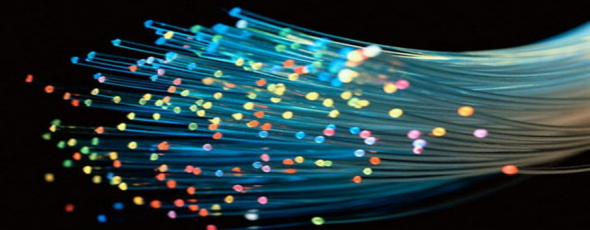

■ Se distinguen diferentes tipos de redes según su tamaño, su velocidad de transferencia de datos y su alcance:

- PAN (Red de área personal)
- LAN (Red de área local)
- MAN (Red de área metropolitana)
- WAN (Red de área extensa)

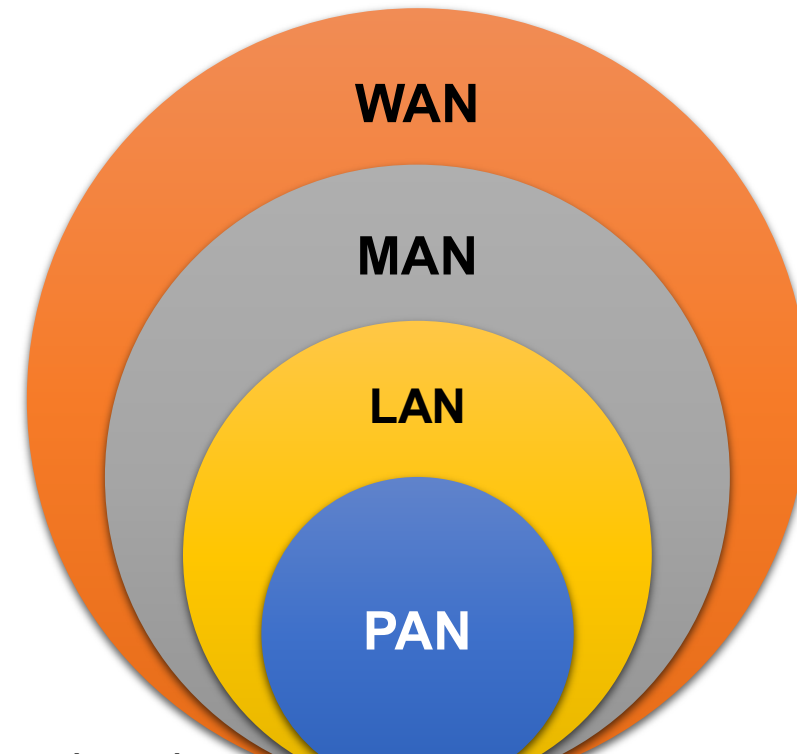

Cartagena99

CLASES PARTICULARES, TUTORÍAS TÉCNICAS ONLINE
LLAMA O ENVÍA WHATSAPP: 689 45 44 70

ONLINE PRIVATE LESSONS FOR SCIENCE STUDENTS
CALL OR WHATSAPP: 689 45 44 70

Redes de Área Extensa: WAN



■ Alcance:

- Conecta ordenadores localizados en cualquier sitio del mundo

■ Conexión:

- Líneas Telefónicas, Fibra óptica, Satélites, Inalámbrica terrestre,...

■ Redes Públicas:

- Los medios de conexión de las líneas utilizadas son propiedad empresas de telecomunicaciones que las



Cartagena99

CLASES PARTICULARES, TUTORÍAS TÉCNICAS ONLINE
LLAMA O ENVÍA WHATSAPP: 689 45 44 70

ONLINE PRIVATE LESSONS FOR SCIENCE STUDENTS
CALL OR WHATSAPP: 689 45 44 70

WAN: Clasificación por los modos de enlace

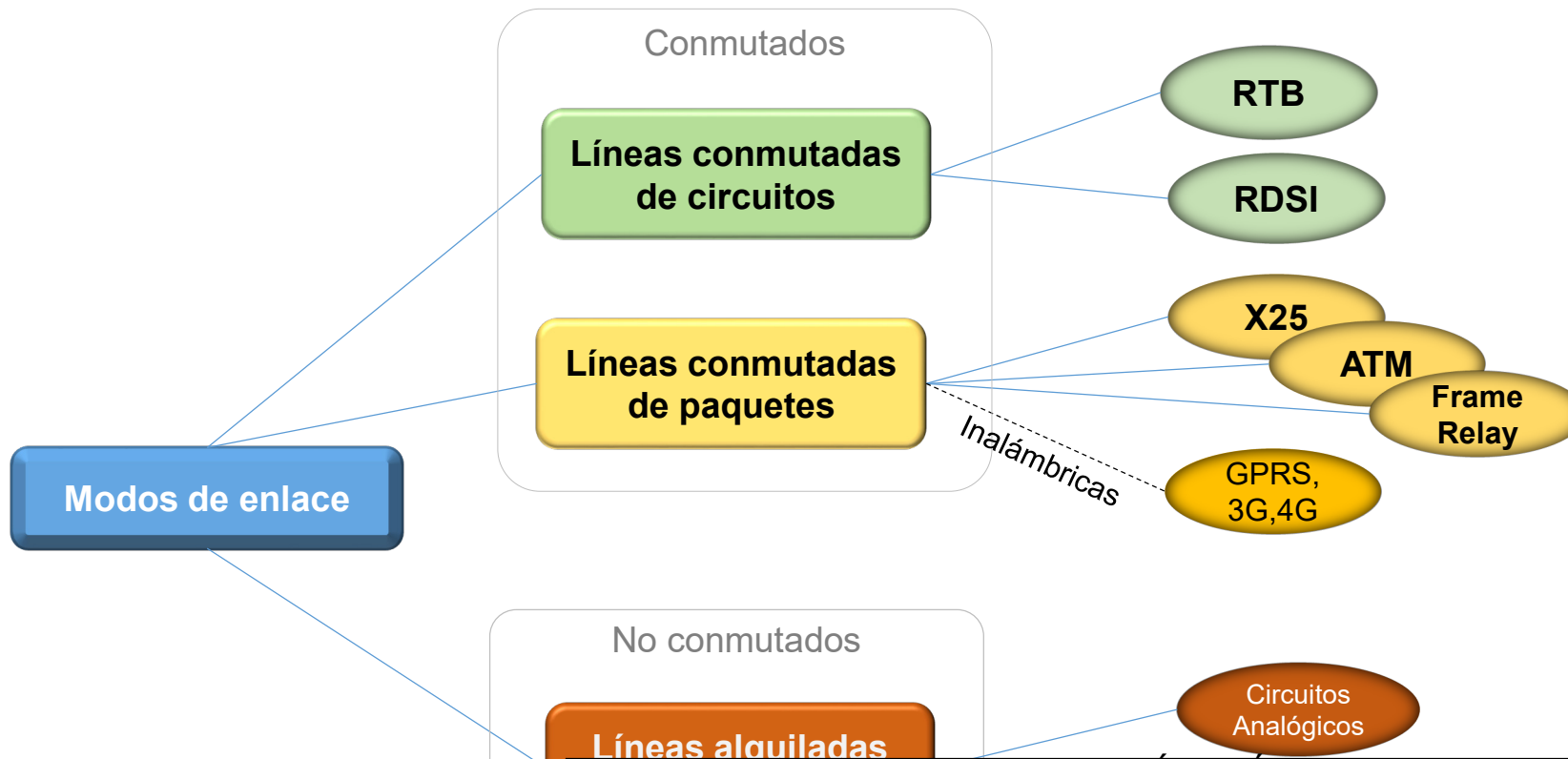

Cartagena99

CLASES PARTICULARES, TUTORÍAS TÉCNICAS ONLINE
LLAMA O ENVÍA WHATSAPP: 689 45 44 70

ONLINE PRIVATE LESSONS FOR SCIENCE STUDENTS
CALL OR WHATSAPP:689 45 44 70

Tipos de Servicios de comunicaciones WAN

1. **Líneas dedicadas**. El enlace está dedicado de forma permanente con un caudal reservado, se use o no.
2. **Conmutación de circuitos**. La conexión solo se establece cuando se necesita, pero mientras hay conexión el caudal está reservado al usuario tanto si lo usa como si no.
3. **Conmutación de paquetes**. El ancho de banda disponible es compartido por diversos circuitos, de forma que se multiplexa tráfico de diferentes

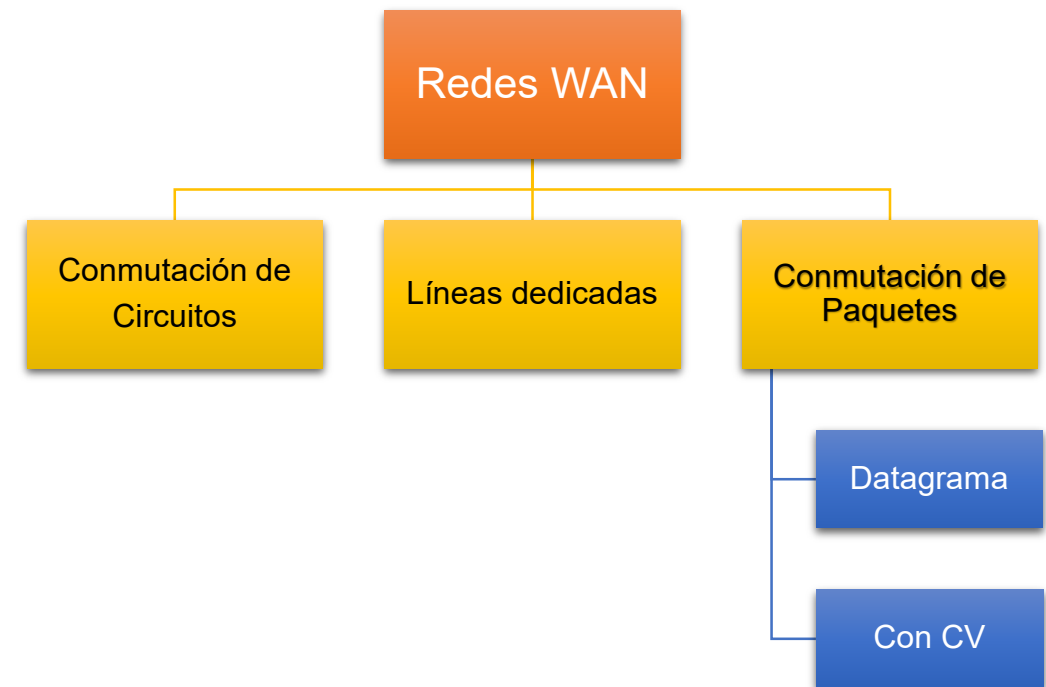

Cartagena99

CLASES PARTICULARES, TUTORÍAS TÉCNICAS ONLINE
LLAMA O ENVÍA WHATSAPP: 689 45 44 70

ONLINE PRIVATE LESSONS FOR SCIENCE STUDENTS
CALL OR WHATSAPP:689 45 44 70

Tipos de servicios WAN

Líneas dedicadas

■ Son conexiones permanentes punto a punto

- Conectan dispositivos o redes de comunicaciones que necesitan de intercambio de información con un flujo de transmisión constante y garantizado
- Costo proporcional a la distancia y a la capacidad (tarifa plana)
- Velocidades: 64, 128, 256, 512 Kb/s, 2 Mb/s, 34 Mb/s
- Características técnicas del servicio:
 - ✓ Enlaces con soporte multiprotocolo.
 - ✓ Variedad de interfaces de entrega del servicio

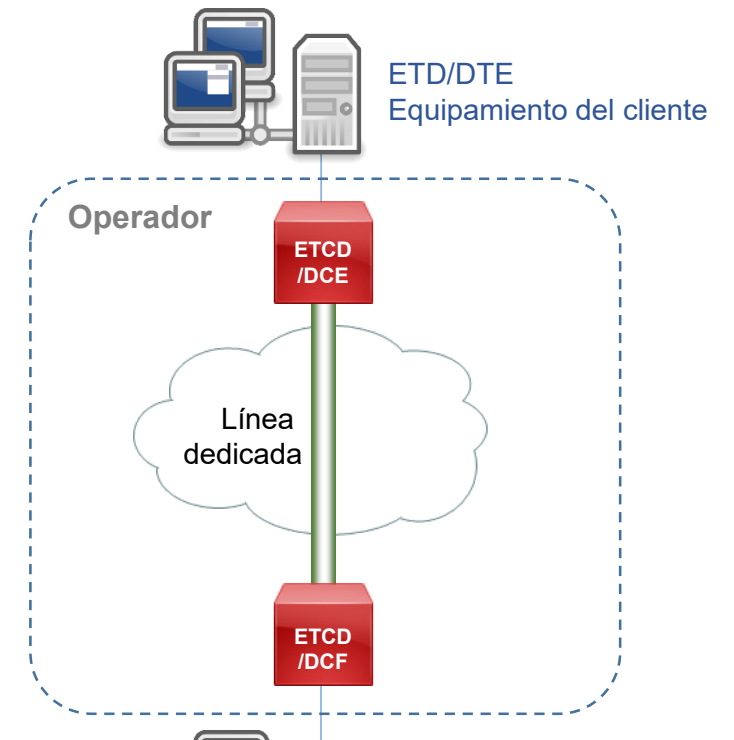

Cartagena99

CLASES PARTICULARES, TUTORÍAS TÉCNICAS ONLINE
LLAMA O ENVÍA WHATSAPP: 689 45 44 70

ONLINE PRIVATE LESSONS FOR SCIENCE STUDENTS
CALL OR WHATSAPP:689 45 44 70

DCE: Data Communications Equipment

ETCD: Equipo Terminal del Circuito de Datos

Líneas dedicadas

Tecnologías

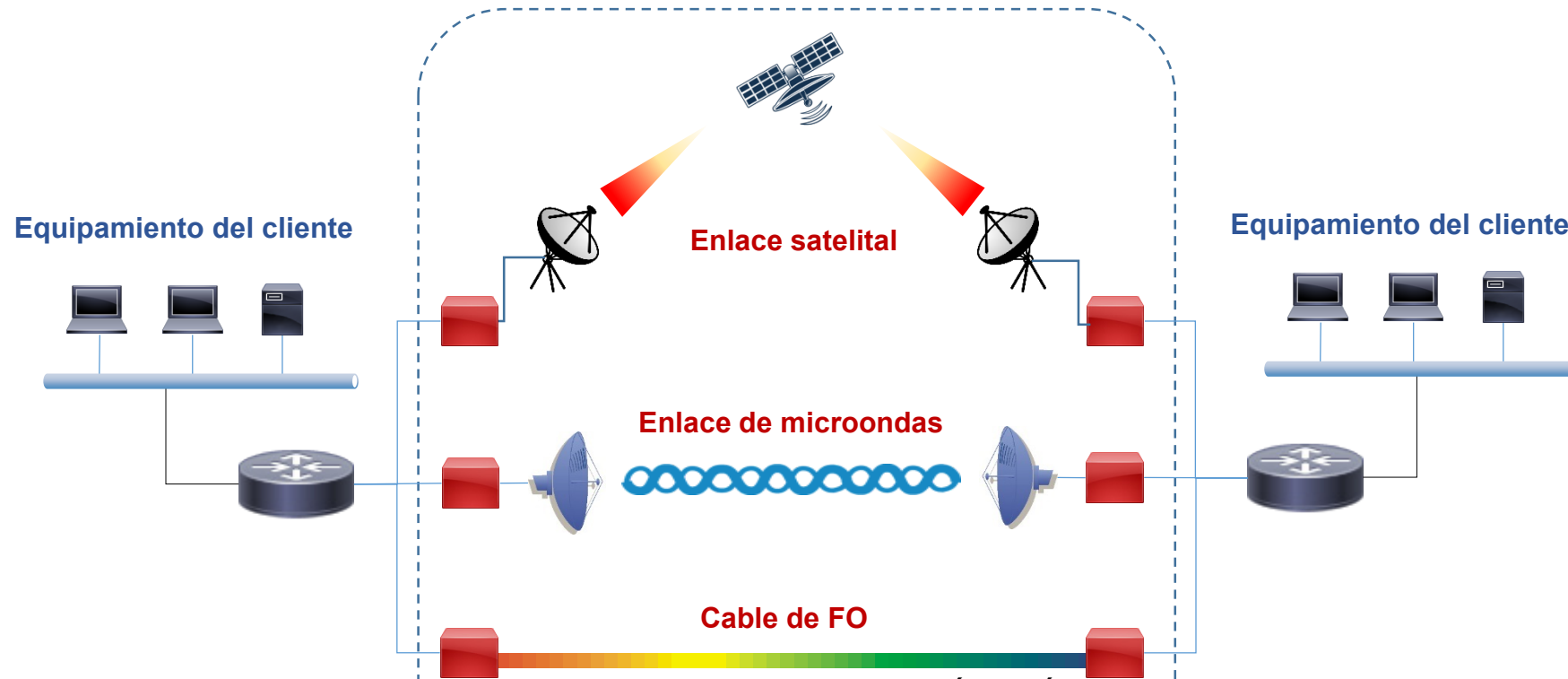
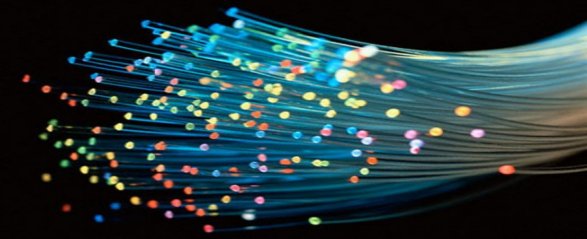

Cartagena99

CLASES PARTICULARES, TUTORÍAS TÉCNICAS ONLINE
LLAMA O ENVÍA WHATSAPP: 689 45 44 70

ONLINE PRIVATE LESSONS FOR SCIENCE STUDENTS
CALL OR WHATSAPP:689 45 44 70

Tipos de servicios WAN

Redes de conmutación de circuitos

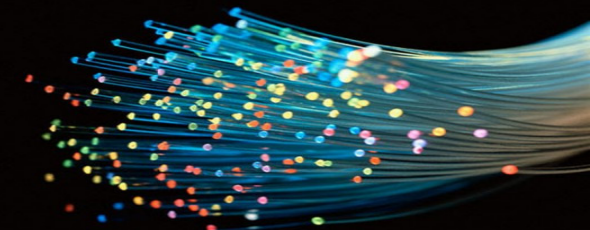

- Adecuadas para conexiones de poco tiempo
- Coste proporcional al tiempo
- Tecnologías:
 - RTB (Red Telefonía Básica)
 - RDSI (Red Digital de Servicios Integrados) o ISDN

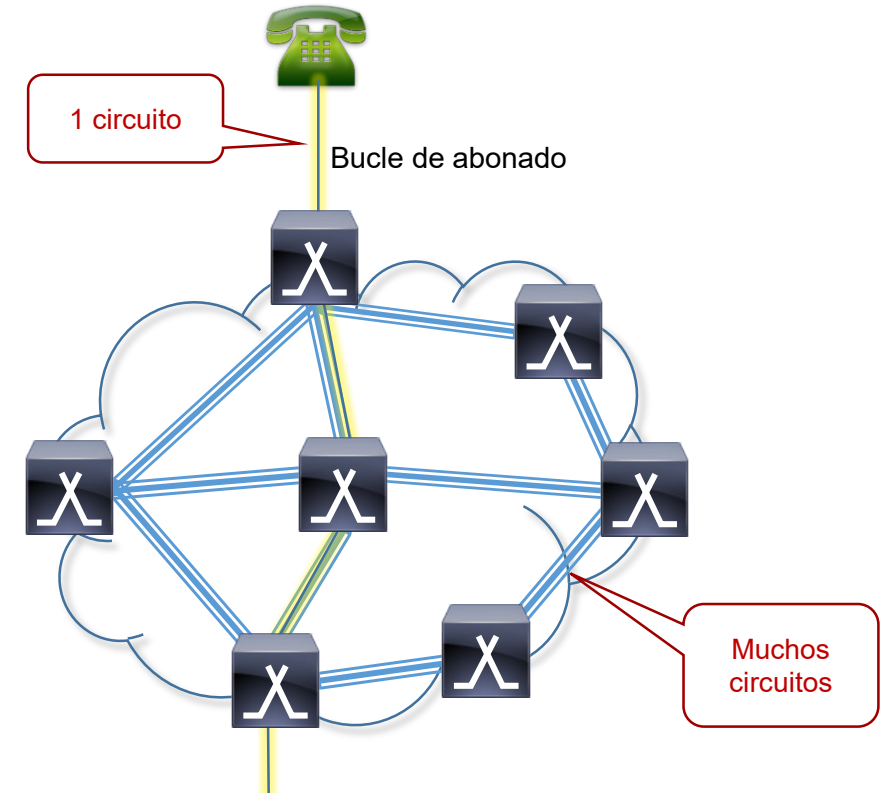

Cartagena99

CLASES PARTICULARES, TUTORÍAS TÉCNICAS ONLINE
LLAMA O ENVÍA WHATSAPP: 689 45 44 70

ONLINE PRIVATE LESSONS FOR SCIENCE STUDENTS
CALL OR WHATSAPP: 689 45 44 70

 (central pública de conmutación)

Tipos de servicios WAN

Redes de conmutación de paquetes



- Mejor aprovechamiento de los recursos
- Posibilidad de crear circuitos virtuales (CV) de dos tipos:
 - Conmutados: SVCs (*Switched Virtual Circuits*)
 - Permanentes: PVCs (*Permanent Virtual Circuits*)
- Tecnologías
 - X.25: en España desde 1984 (red *Iberpac*)
 - Frame Relay (conmutación de tramas)

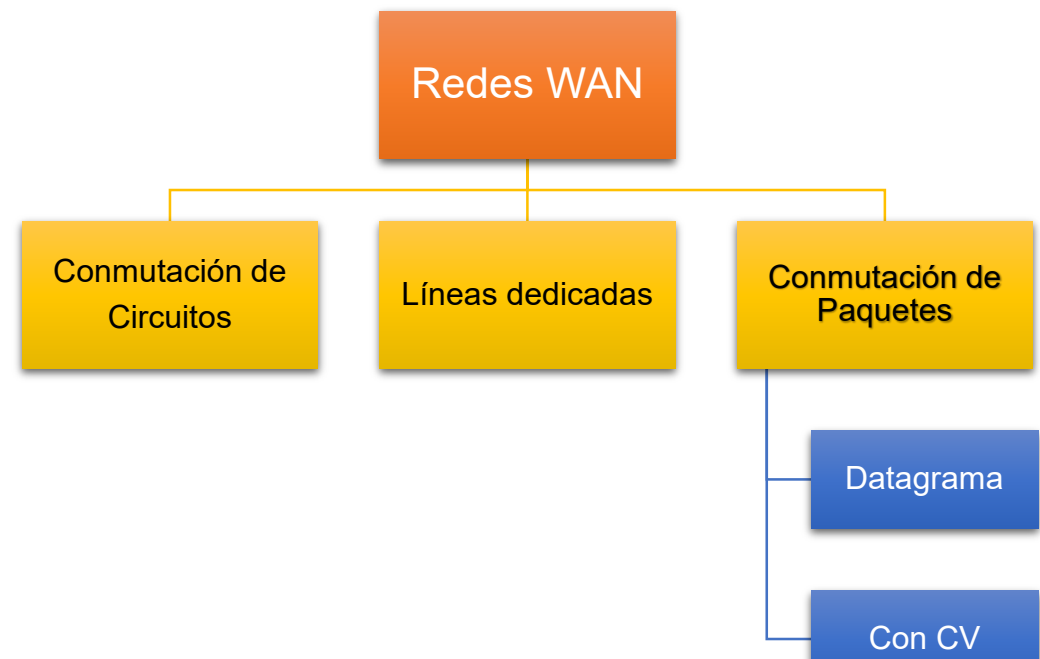

Cartagena99

CLASES PARTICULARES, TUTORÍAS TÉCNICAS ONLINE
LLAMA O ENVÍA WHATSAPP: 689 45 44 70

ONLINE PRIVATE LESSONS FOR SCIENCE STUDENTS
CALL OR WHATSAPP:689 45 44 70

Red de conmutación de paquetes orientada a conexión (con circuitos virtuales)

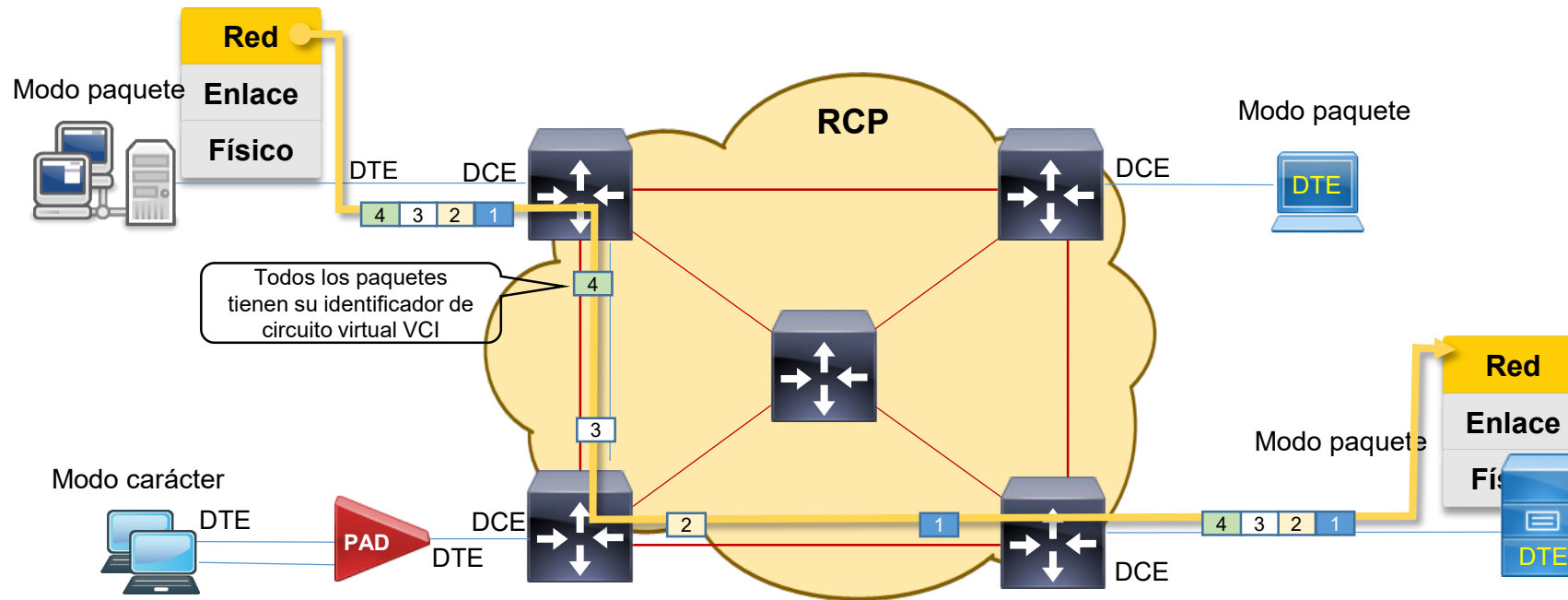

Cartagena99

CLASES PARTICULARES, TUTORÍAS TÉCNICAS ONLINE
LLAMA O ENVÍA WHATSAPP: 689 45 44 70

ONLINE PRIVATE LESSONS FOR SCIENCE STUDENTS
CALL OR WHATSAPP: 689 45 44 70



2. Redes de acceso: ADSL

Concepto de red de acceso

Redes de acceso de banda ancha residencial

Tecnologías xDSL

Redes de acceso ADSL

Funcionamiento interno

CLASES PARTICULARES, TUTORÍAS TÉCNICAS ONLINE
LLAMA O ENVÍA WHATSAPP: 689 45 44 70

ONLINE PRIVATE LESSONS FOR SCIENCE STUDENTS
CALL OR WHATSAPP: 689 45 44 70

Cartagena99

Concepto de red de acceso

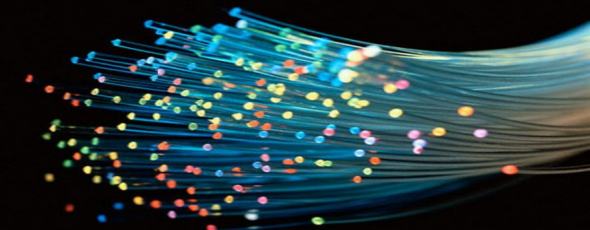

- La red de acceso proporciona conectividad entre el equipamiento de los usuarios extremos de la red (CPE) y la red troncal

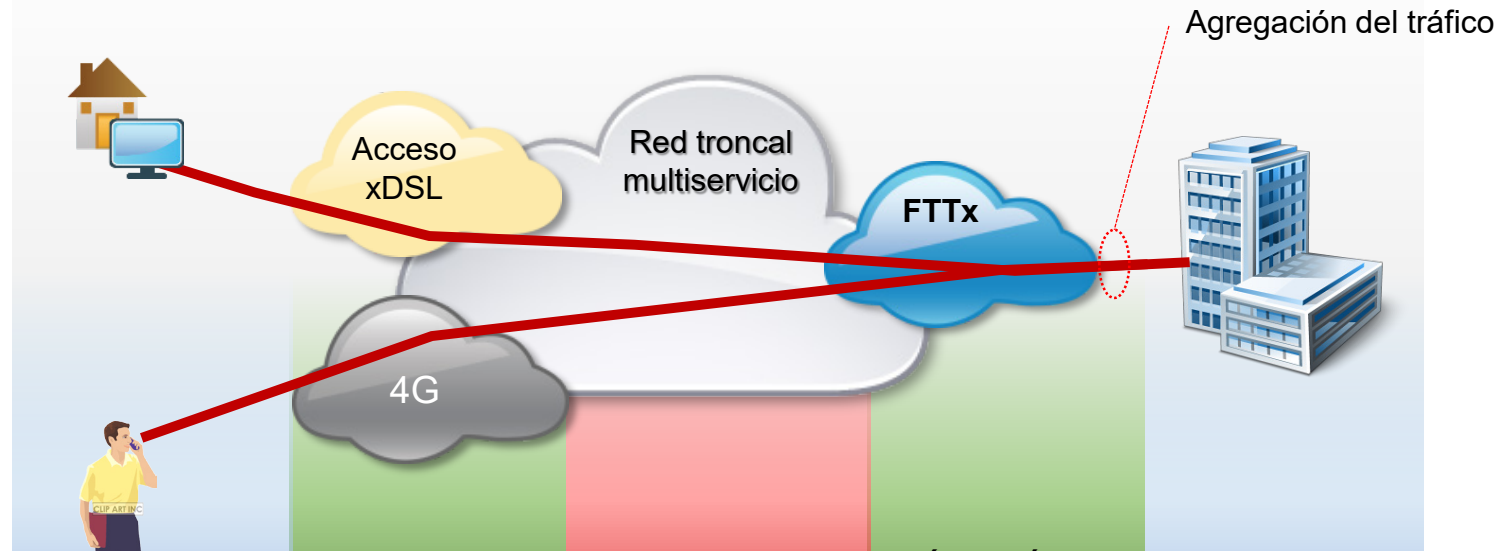

Cartagena99

CLASES PARTICULARES, TUTORÍAS TÉCNICAS ONLINE
LLAMA O ENVÍA WHATSAPP: 689 45 44 70

ONLINE PRIVATE LESSONS FOR SCIENCE STUDENTS
CALL OR WHATSAPP: 689 45 44 70

Redes de acceso de banda ancha residencial

Par telefónico. Bucle de cobre de abonado:

ADSL (8 Mbps, 3 Kms.), ADSL2 (12 Mbps.), ADSL2+ (24 Mbps.) y VDSL (hasta 100 Mbps. como una extensión de la Fibra hasta el edificio del cliente).

Fibra óptica hasta el punto de terminación (FTTx)

FTTB/N= Fibra hasta el Edificio
FTTH= *Fibre To The Home* (fibra a la casa)

TECNOLOGÍAS DE ACCESO:

¿Cómo llegar al usuario final (*First Mile Solutions*)?
Bajo costo de mantenimiento e instalación. Compatible con cableado doméstico

Redes híbridas (Híbrido Fibra Cable: HFC).

Cable: CATV (redes de TV por cable). Se obtienen

Inalámbricas:

3G, 4G, TVSAT, LMDS, WiMAX

CLASES PARTICULARES, TUTORÍAS TÉCNICAS ONLINE
LLAMA O ENVÍA WHATSAPP: 689 45 44 70

ONLINE PRIVATE LESSONS FOR SCIENCE STUDENTS
CALL OR WHATSAPP: 689 45 44 70

Cartagena99

Acceso por bucle de cobre de abonado

Tecnologías xDSL



	IDSL	ADSL	HDSL	SDSL	VDSL
Velocidad descendente (Mbps)	0,128	1,5	2,048	2,048	52
Velocidad ascendente (Mbps)	0,128	0,016	2,048	2,048	2,3
Modo	Simétrico	Asimétrico	Simétrico	Simétrico	Asimétrico
Pares de cobre	1	1	2	1	1
Distancia máxima (Km)	5,5	5,5	3,7	3	1,4



CLASES PARTICULARES, TUTORÍAS TÉCNICAS ONLINE
 LLAMA O ENVÍA WHATSAPP: 689 45 44 70

ONLINE PRIVATE LESSONS FOR SCIENCE STUDENTS
 CALL OR WHATSAPP:689 45 44 70

Redes de acceso ADSL

(Asymmetric Digital Subscriber Line)

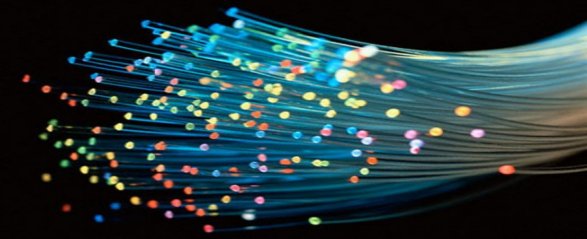

Características

- **Tecnología de módem** que permite una transmisión más rápida de datos a través de líneas telefónicas.
- Emplea los espectros de frecuencia que no son utilizados para el transporte de voz. Transmite simultáneamente voz y datos.
- El rendimiento y velocidad depende de la calidad del bucle de abonado y su longitud.
- Aprovecha la infraestructura

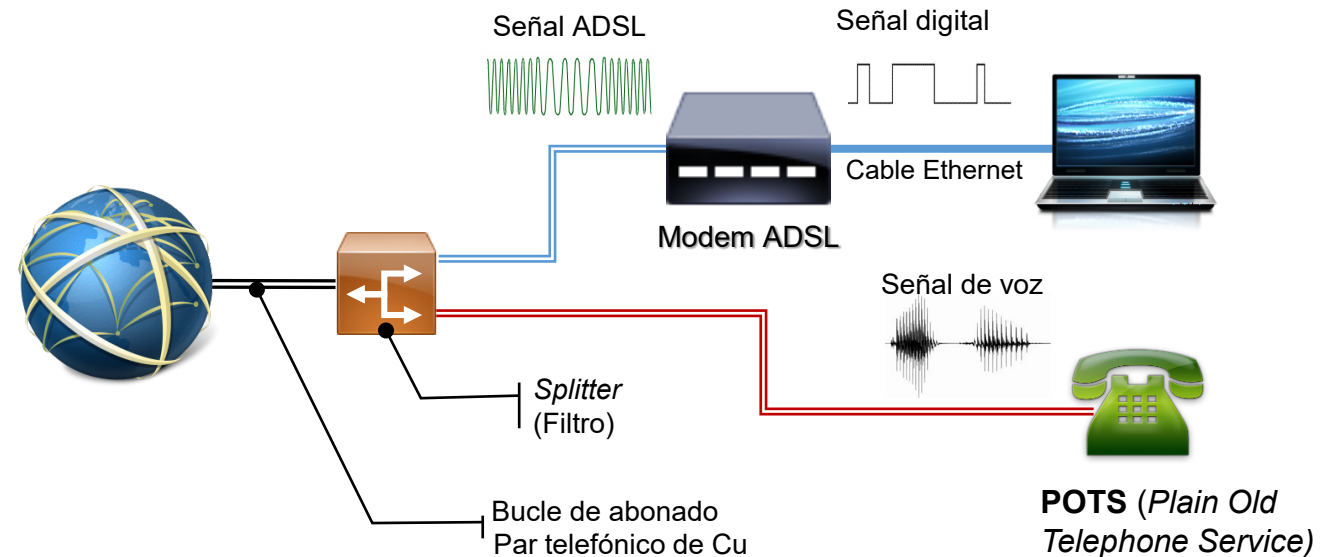

Cartagena99

CLASES PARTICULARES, TUTORÍAS TÉCNICAS ONLINE
LLAMA O ENVÍA WHATSAPP: 689 45 44 70

ONLINE PRIVATE LESSONS FOR SCIENCE STUDENTS
CALL OR WHATSAPP: 689 45 44 70

Redes de acceso ADSL

Funcionamiento interno

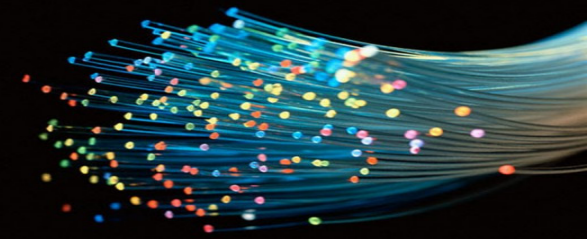

Utiliza algoritmos de codificación para dividir el espectro entre voz y datos en conexión telefónica de cobre.

Resultado final:

- los proveedores de servicio pueden proporcionar velocidades de datos de megabits mientras dejan intactos los

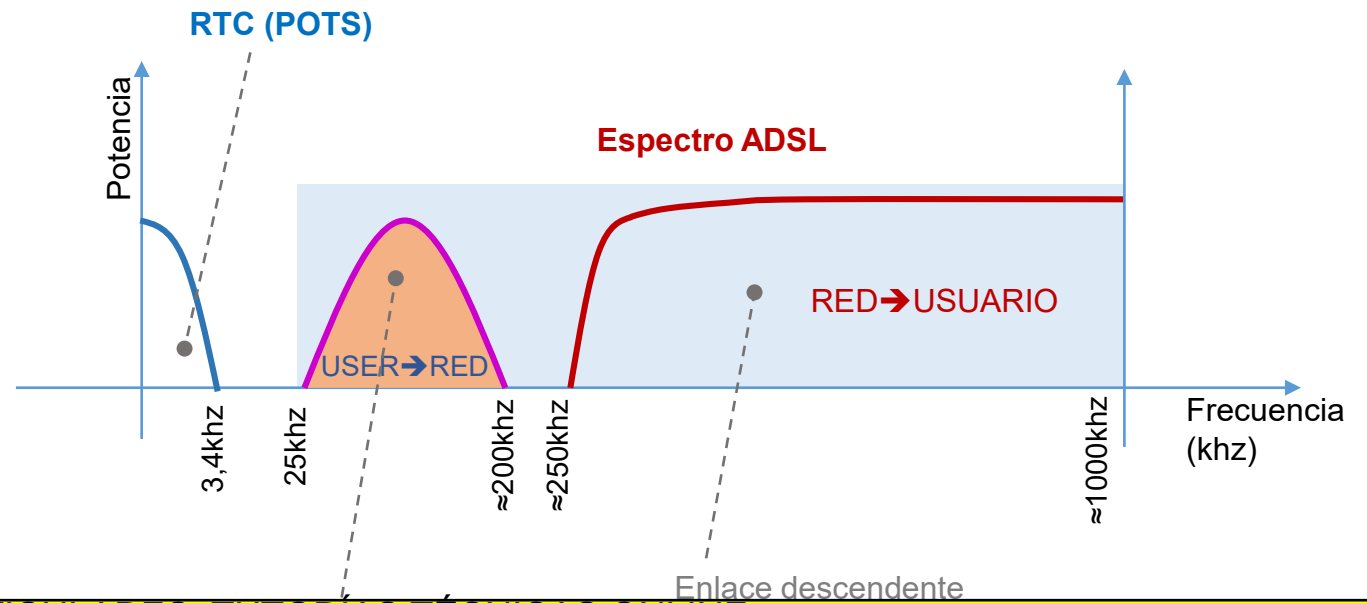

Cartagena99

CLASES PARTICULARES, TUTORÍAS TÉCNICAS ONLINE
LLAMA O ENVÍA WHATSAPP: 689 45 44 70

ONLINE PRIVATE LESSONS FOR SCIENCE STUDENTS
CALL OR WHATSAPP: 689 45 44 70

POTS (Plain Old Telephone Service)

Redes de acceso ADSL

Arquitectura del abonado

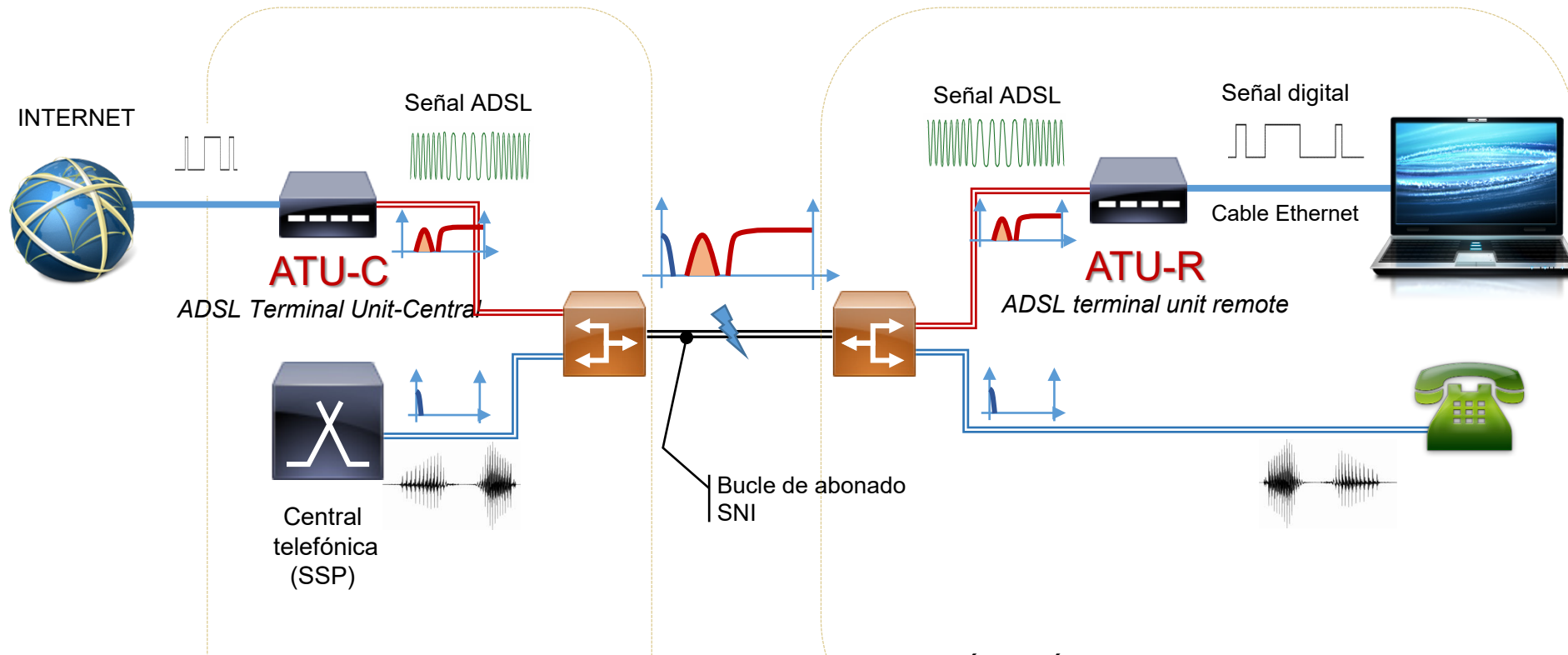
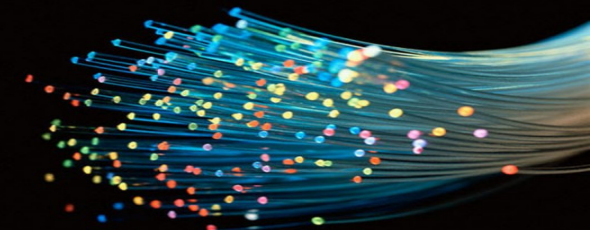

Cartagena99

CLASES PARTICULARES, TUTORÍAS TÉCNICAS ONLINE
 LLAMA O ENVÍA WHATSAPP: 689 45 44 70

ONLINE PRIVATE LESSONS FOR SCIENCE STUDENTS
 CALL OR WHATSAPP: 689 45 44 70

Splitter: separa los datos. Contiene dos filtros.

Redes de acceso ADSL

Arquitectura del operador

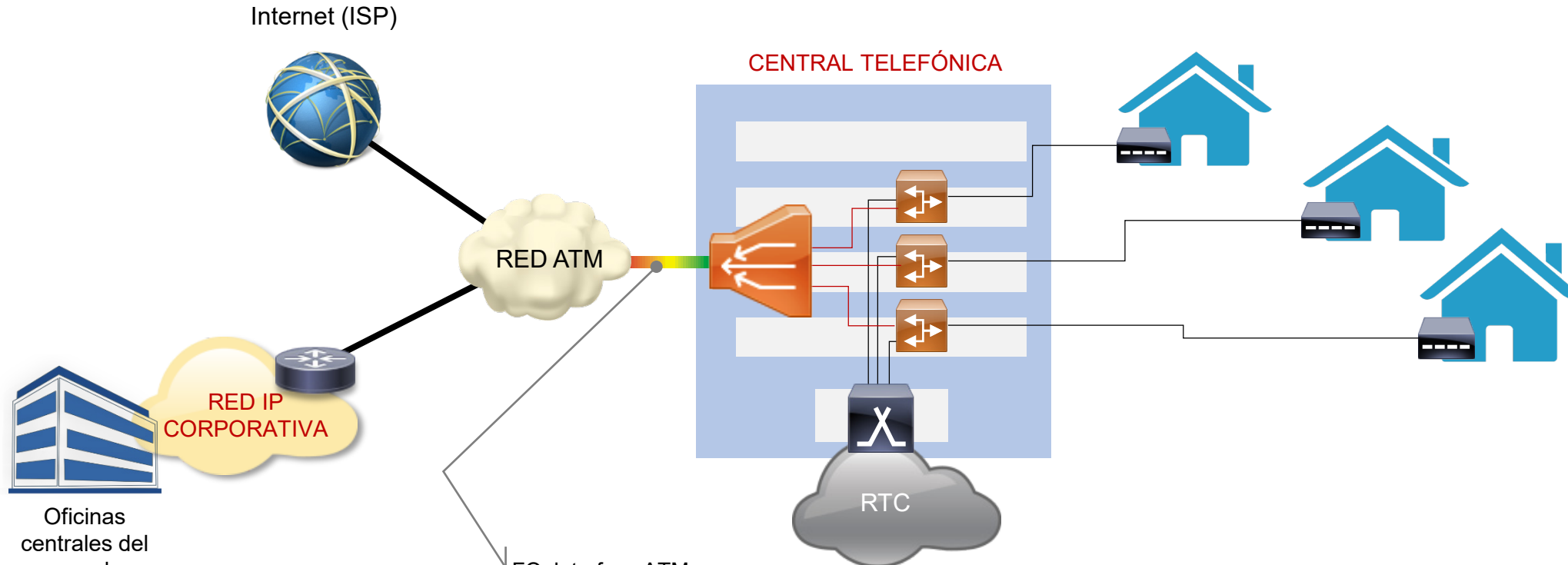
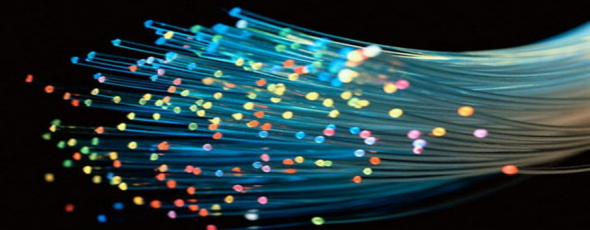

FO Interface ATM a

CLASES PARTICULARES, TUTORÍAS TÉCNICAS ONLINE
LLAMA O ENVIA WHATSAPP: 689 45 44 70

ONLINE PRIVATE LESSONS FOR SCIENCE STUDENTS
CALL OR WHATSAPP:689 45 44 70

Cartagena99

AIU-R

ATU-C (multiplexor de línea de acceso de abonado digital)

Redes de acceso ADSL

Arquitectura de los protocolos

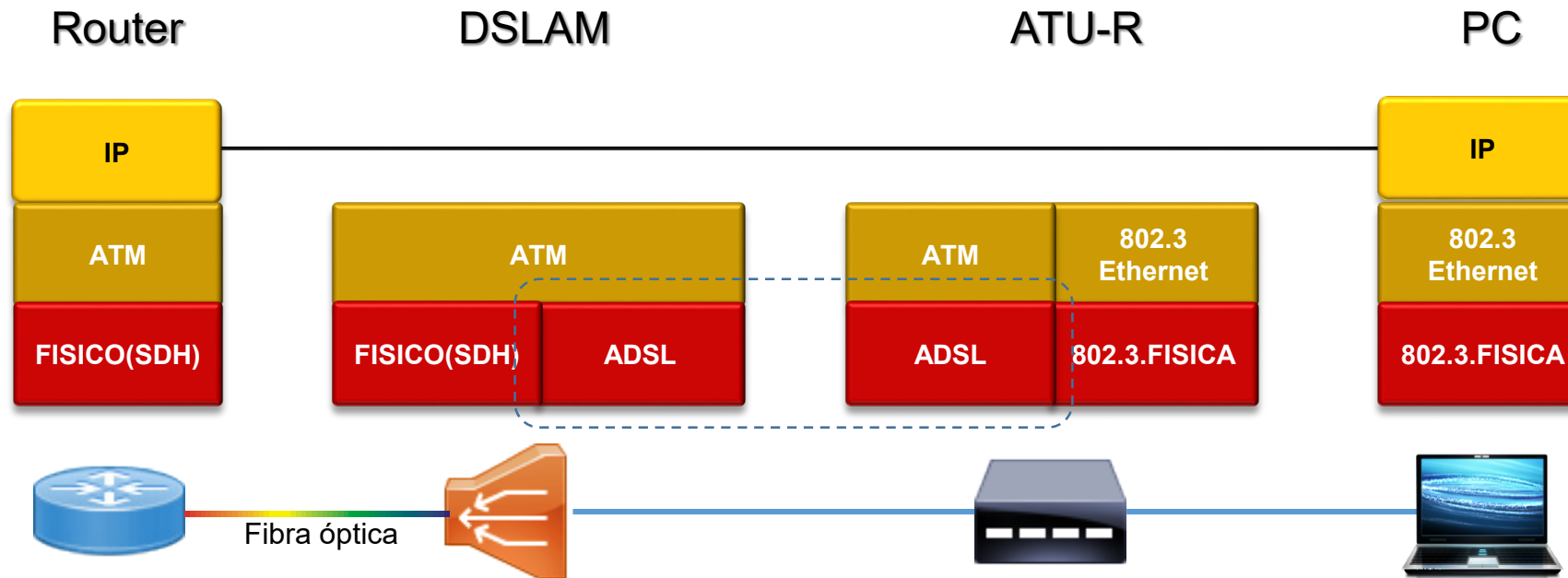
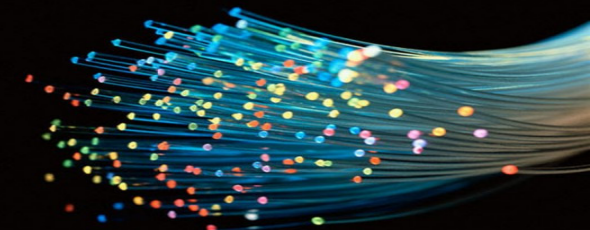

Cartagena99

CLASES PARTICULARES, TUTORÍAS TÉCNICAS ONLINE
 LLAMA O ENVÍA WHATSAPP: 689 45 44 70

ONLINE PRIVATE LESSONS FOR SCIENCE STUDENTS
 CALL OR WHATSAPP:689 45 44 70

ATU-R

ATU-C (multiplexor de línea de acceso de abonado digital)

Mejoras de ADSL

ADSL2



Las mejoras de ADSL2 incluyen:

- Inclusión de un modo completamente digital: ADM (*All Digital Mode*). Usa el espectro de voz para datos.
- Adaptación transparente de la velocidad a las condiciones del canal.
- Reducción del *overhead* de las tramas
- Mejora en los algoritmos de procesamiento de la señal
- Gestión de potencia (según tráfico, modo "stand-by")
- Mejoras en la iniciación del

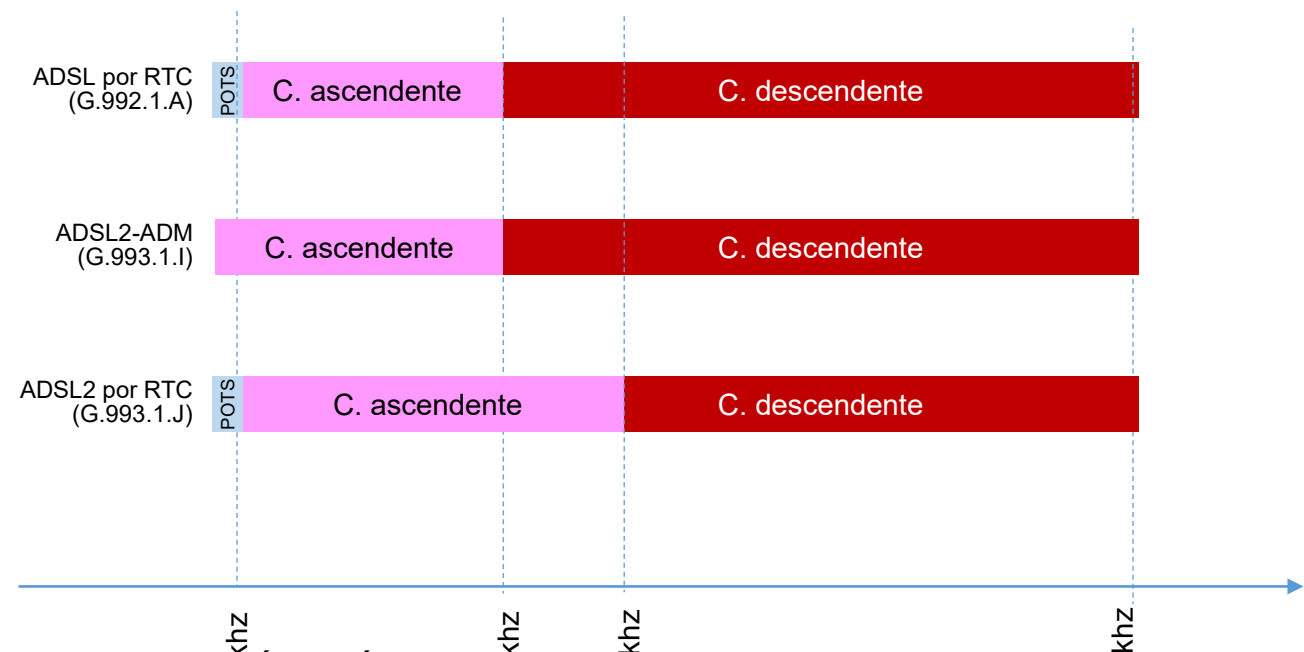

Cartagena99

CLASES PARTICULARES, TUTORÍAS TÉCNICAS ONLINE
LLAMA O ENVÍA WHATSAPP: 689 45 44 70

ONLINE PRIVATE LESSONS FOR SCIENCE STUDENTS
CALL OR WHATSAPP: 689 45 44 70

POTS (Plain Old Telephone Service)

Mejoras de ADSL

ADSL+



Normalizada a finales del 2003, por la ITU-T en G.992.5

Compatible con ADSL y ADSL2. Añade a éste último:

- ✓ Duplicación del espectro usado, hasta 2,2 MHz
- ✓ Incremento del ancho de banda en bucles cortos
- ✓ Control del espectro
- ✓ Canalización del espectro según tipo de

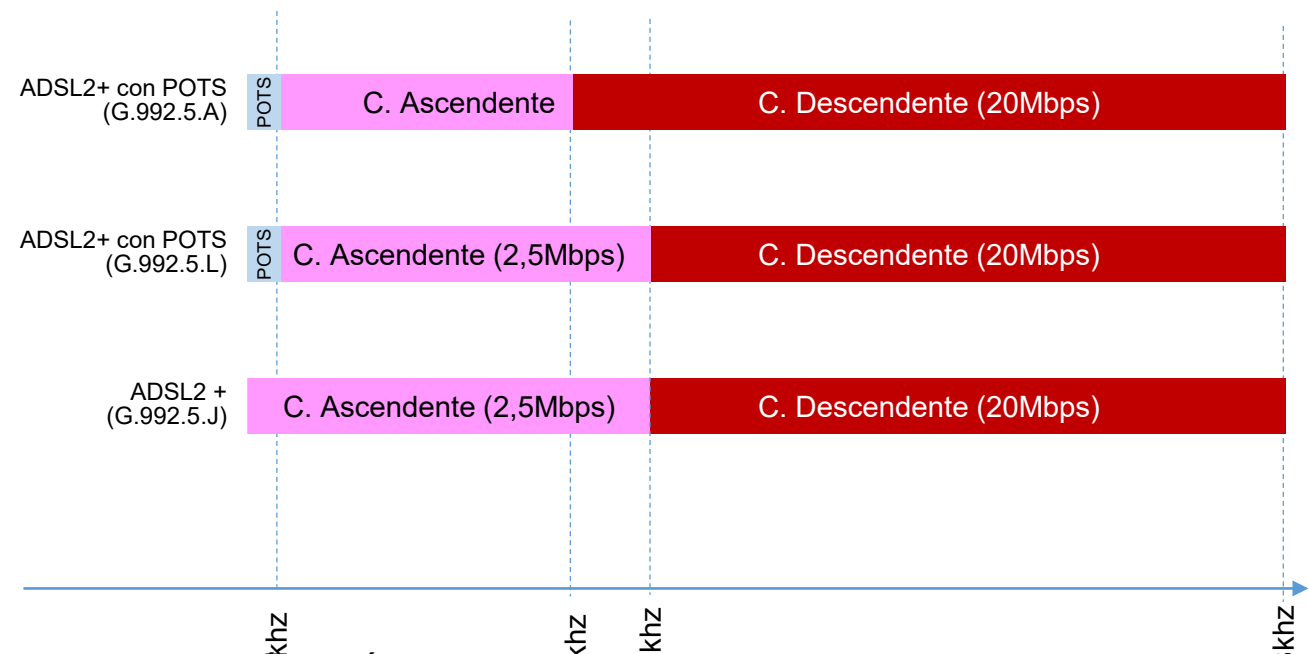

Cartagena99

CLASES PARTICULARES, TUTORÍAS TÉCNICAS ONLINE
 LLAMA O ENVÍA WHATSAPP: 689 45 44 70

ONLINE PRIVATE LESSONS FOR SCIENCE STUDENTS
 CALL OR WHATSAPP: 689 45 44 70

POTS (Plain Old Telephone Service)



3.Redes de acceso: Fibra óptica

Redes de acceso de Fibra óptica

Arquitecturas FTTx

Opciones de despliegue FTTx

Soluciones PON

Cartagena99

CLASES PARTICULARES, TUTORÍAS TÉCNICAS ONLINE
LLAMA O ENVÍA WHATSAPP: 689 45 44 70

ONLINE PRIVATE LESSONS FOR SCIENCE STUDENTS
CALL OR WHATSAPP:689 45 44 70

Redes de acceso de Fibra óptica

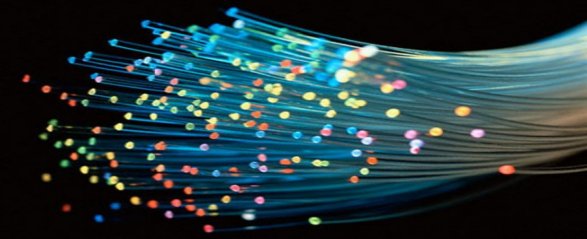

■ Fibra hasta el punto de terminación (**FTTx**: *Fiber to the x*)

- Las redes de acceso de fibra óptica no siempre están constituidas únicamente de fibra óptica. Dependiendo del punto de terminación de esta recibe alguno de los siguiente nombres:

- ✓ **FTTN** (*Fiber-to-the-node*), la fibra óptica termina en una central del operador de telecomunicaciones que presta el servicio
- ✓ **FTTC** (*Fiber To The Curb*), fibra hasta la acera
- ✓ **FTTB** (*Fiber To The Building*), fibra hasta el edificio

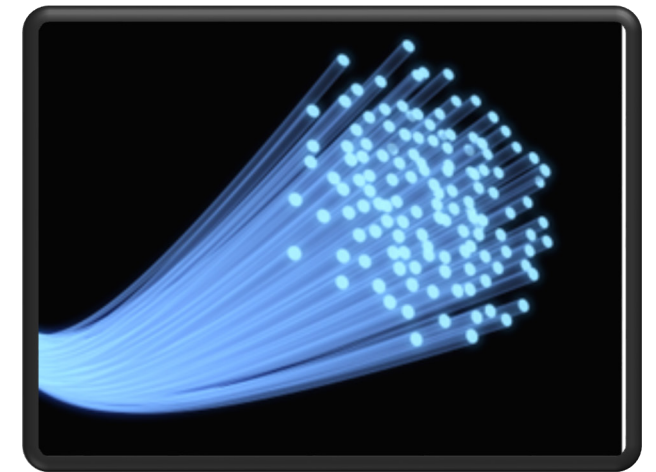

Cartagena99

CLASES PARTICULARES, TUTORÍAS TÉCNICAS ONLINE
LLAMA O ENVÍA WHATSAPP: 689 45 44 70

ONLINE PRIVATE LESSONS FOR SCIENCE STUDENTS
CALL OR WHATSAPP:689 45 44 70

Arquitecturas FTTx

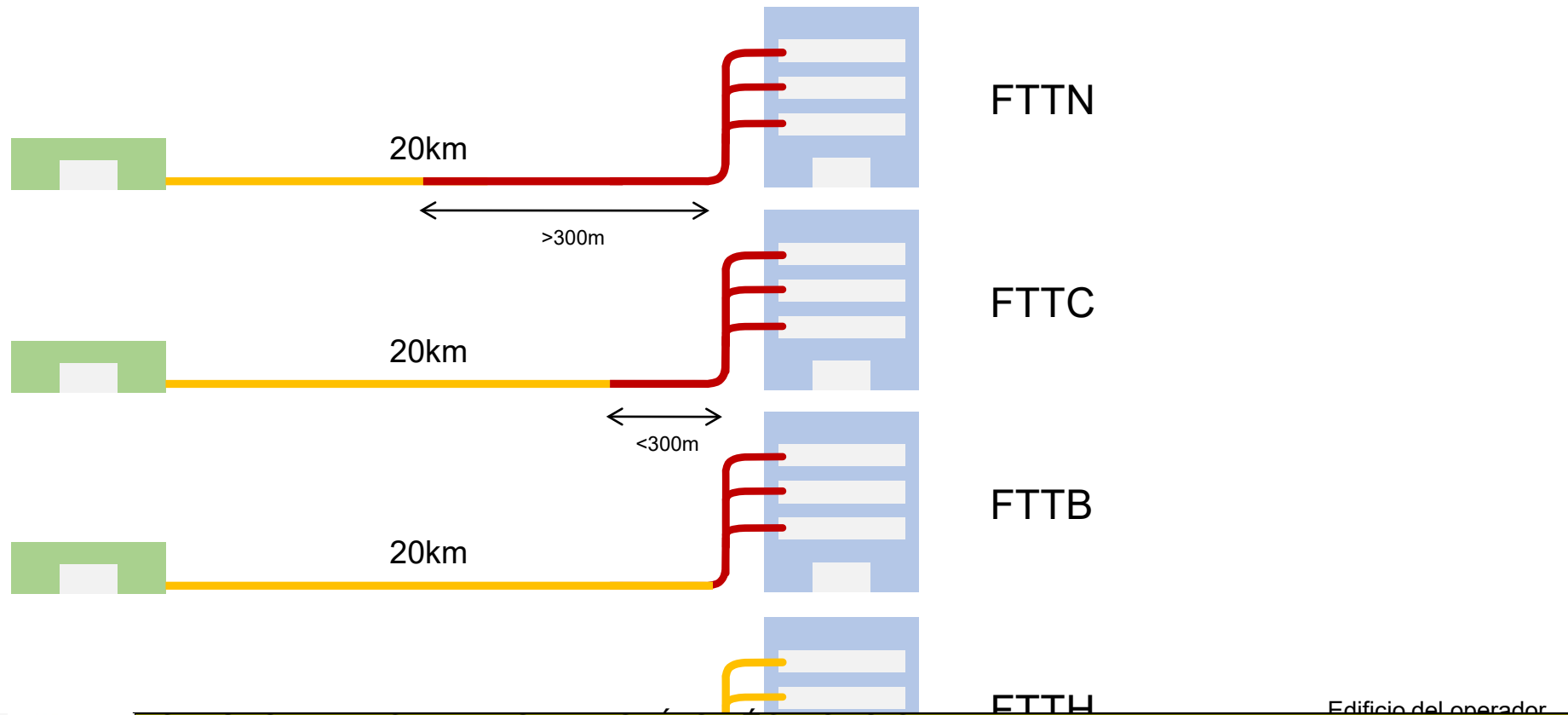
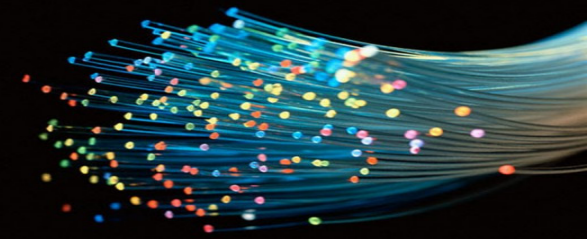

Cartagena99

CLASES PARTICULARES, TUTORÍAS TÉCNICAS ONLINE
 LLAMA O ENVÍA WHATSAPP: 689 45 44 70

ONLINE PRIVATE LESSONS FOR SCIENCE STUDENTS
 CALL OR WHATSAPP: 689 45 44 70



Opciones de despliegue de una red FTTx

Red Óptica Activa (AON)

La red de distribución se implementa mediante equipos activos (Conmutadores Ethernet)

- Punto a Punto (P2P)
- Punto a multipunto (P2MP)

Red Óptica Pasiva (PON)

La red de distribución se implementa mediante equipos pasivos

- APON (ATM Passive Optical Network)
- EPON (Ethernet Passive Optical Network)

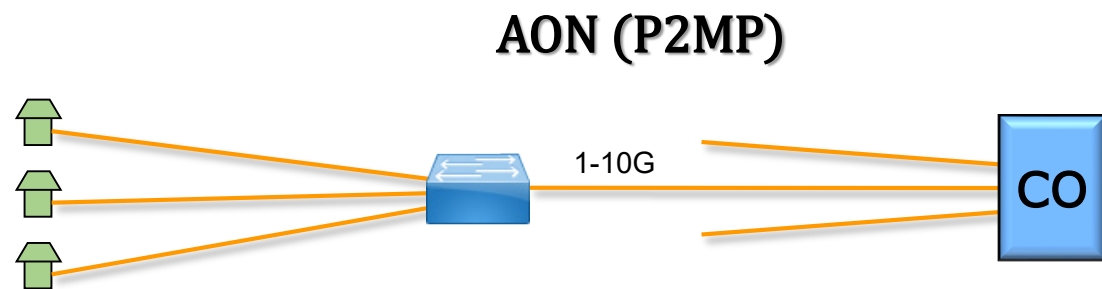
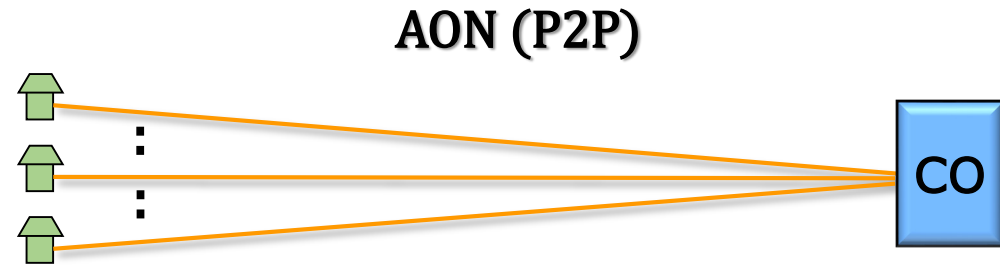

Cartagena99

CLASES PARTICULARES, TUTORÍAS TÉCNICAS ONLINE
 LLAMA O ENVÍA WHATSAPP: 689 45 44 70

 ONLINE PRIVATE LESSONS FOR SCIENCE STUDENTS
 CALL OR WHATSAPP:689 45 44 70

CO: central office o central telefónica

Soluciones PON

APON y EPON

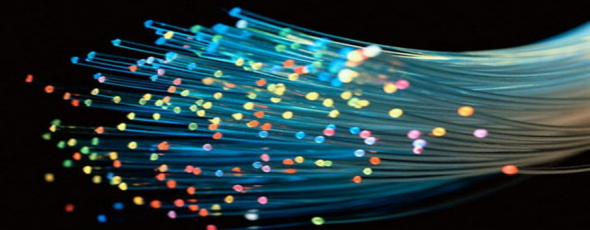

■ Distribución pasiva de la señal óptica (medio compartido)

- Las **PON** (*Passive Optical Network*) están compuestas de un Terminal de Enlace Óptico (OLT) que se conecta a múltiples Unidades de Red Ópticas (ONU) a través de una Red de Distribución Óptica

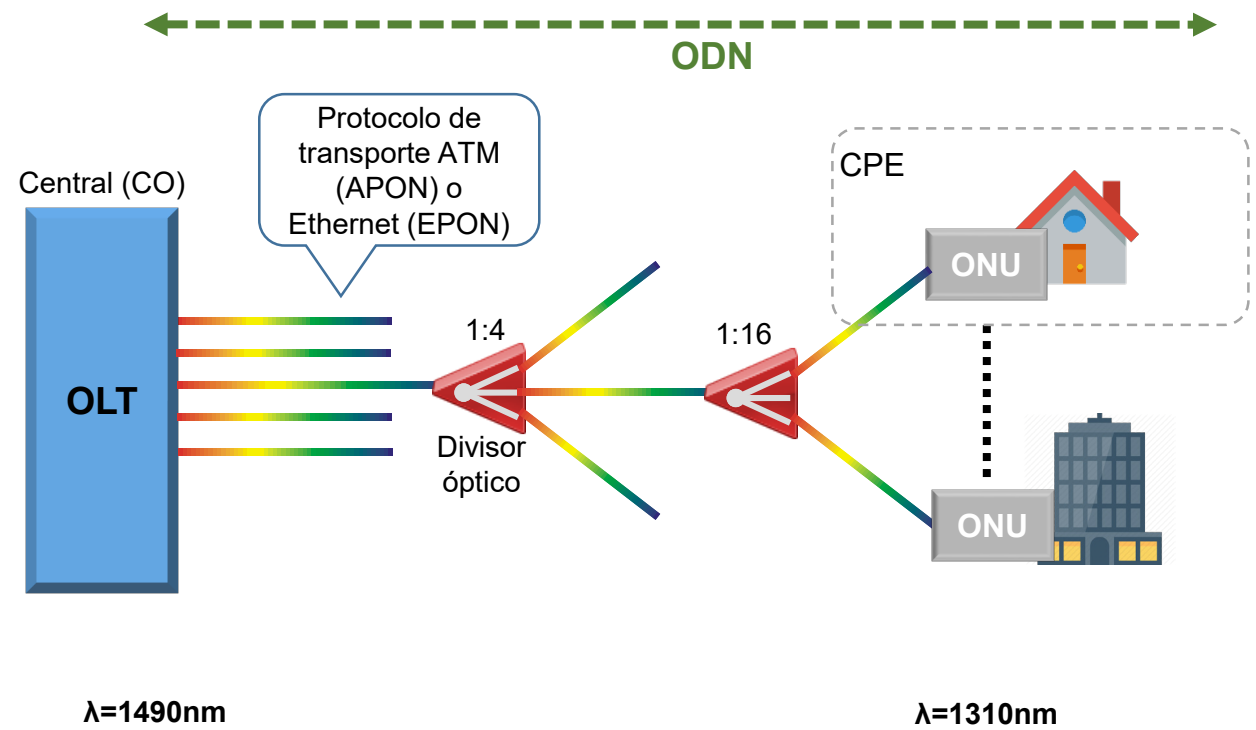

Cartagena99

CLASES PARTICULARES, TUTORÍAS TÉCNICAS ONLINE
 LLAMA O ENVÍA WHATSAPP: 689 45 44 70

ONLINE PRIVATE LESSONS FOR SCIENCE STUDENTS
 CALL OR WHATSAPP: 689 45 44 70

múltiple por división en el tiempo)

EPON (Ethernet PON)

APON (ATM (Asynchronous Transfer Mode) Passive Optical Network)

www.cartagena99.com no se hace responsable de la información contenida en el presente documento en virtud al Artículo 17.1 de la Ley de Servicios de la Sociedad de la Información y de Comercio Electrónico, de 11 de julio de 2002, Si la información contenida en el documento es ilícita o lesiona bienes o derechos de un tercero (información de carácter defamatorio).

Soluciones PON

GPON

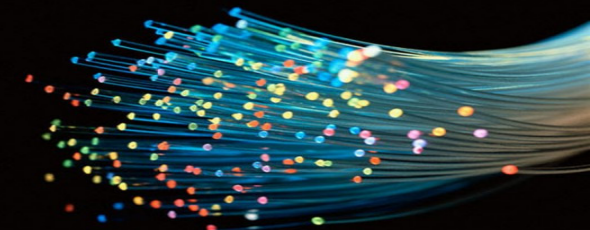

GPON: Gigabit Ethernet sobre PON

- Se trata de las estandarizaciones ITU de las redes PON a velocidades superiores a 1 Gbit/s
- Es la evolución natural de EPON y APON, con aplicaciones evidentes para servicios de distribución de contenidos multimedia

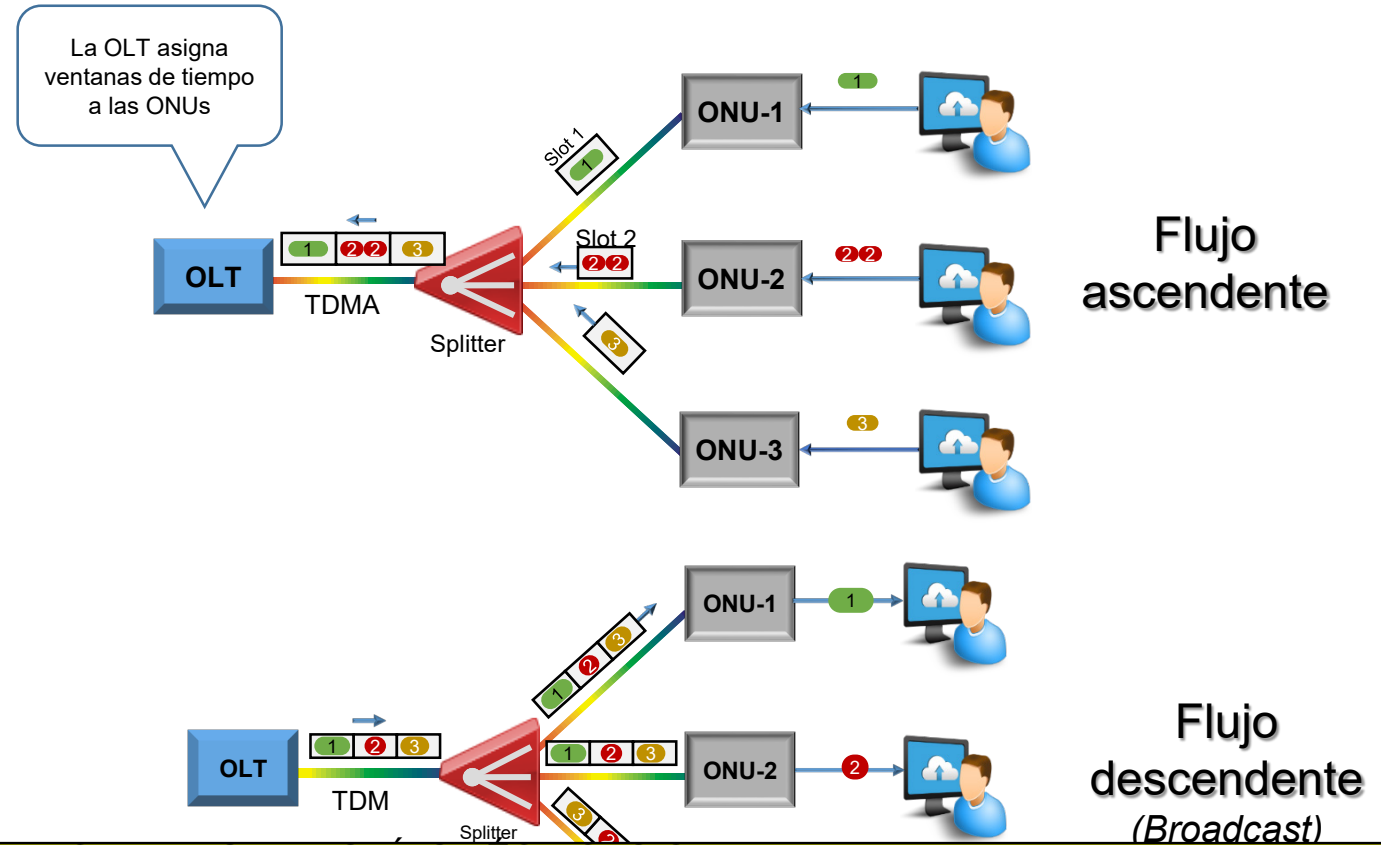

Cartagena99

CLASES PARTICULARES, TUTORÍAS TÉCNICAS ONLINE
 LLAMA O ENVÍA WHATSAPP: 689 45 44 70

ONLINE PRIVATE LESSONS FOR SCIENCE STUDENTS
 CALL OR WHATSAPP: 689 45 44 70

Arquitectura de los protocolos EPON

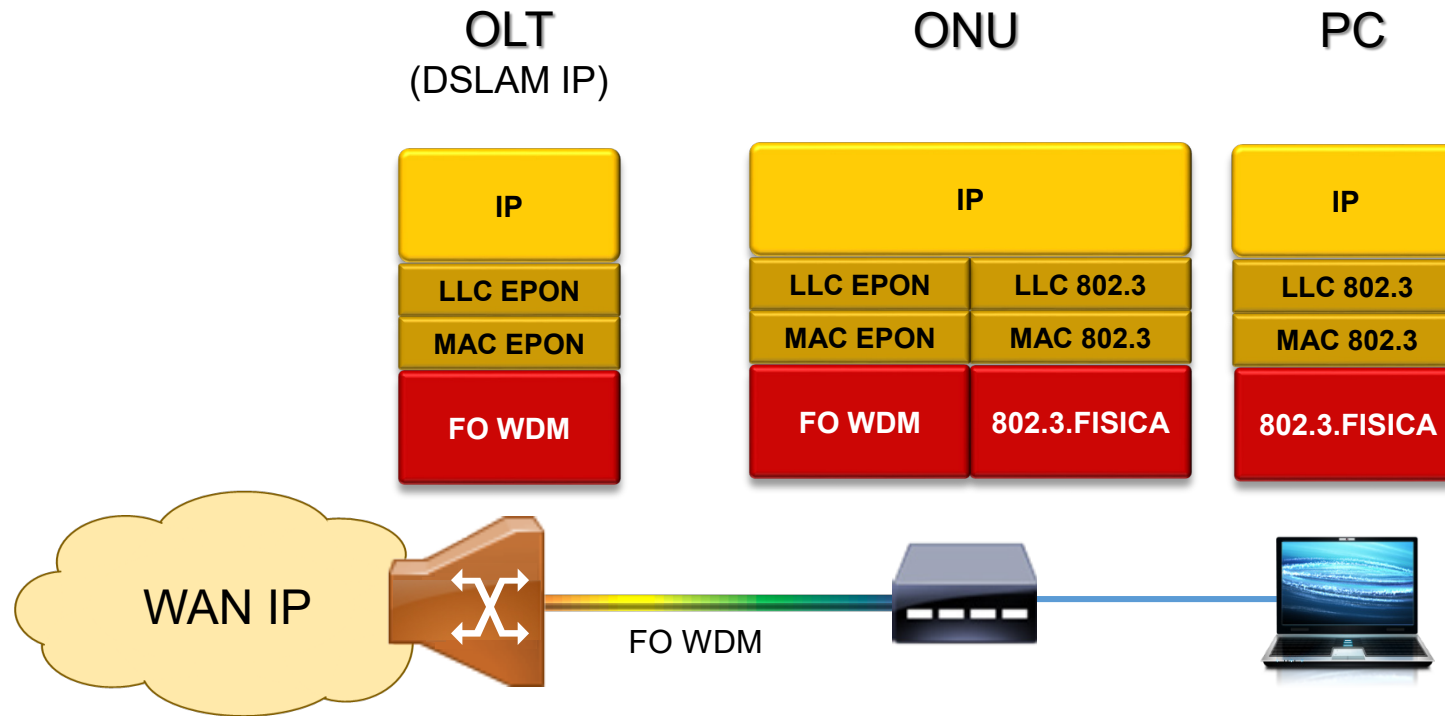

Cartagena99

CLASES PARTICULARES, TUTORÍAS TÉCNICAS ONLINE
 LLAMA O ENVÍA WHATSAPP: 689 45 44 70

ONLINE PRIVATE LESSONS FOR SCIENCE STUDENTS
 CALL OR WHATSAPP:689 45 44 70

GPON vs HFC



- Las redes HFC (Híbrido de Fibra-Coaxial) son redes de acceso de fibra óptica que incorporan tanto fibra óptica como cable coaxial para crear una red de banda ancha que compite con las redes PON

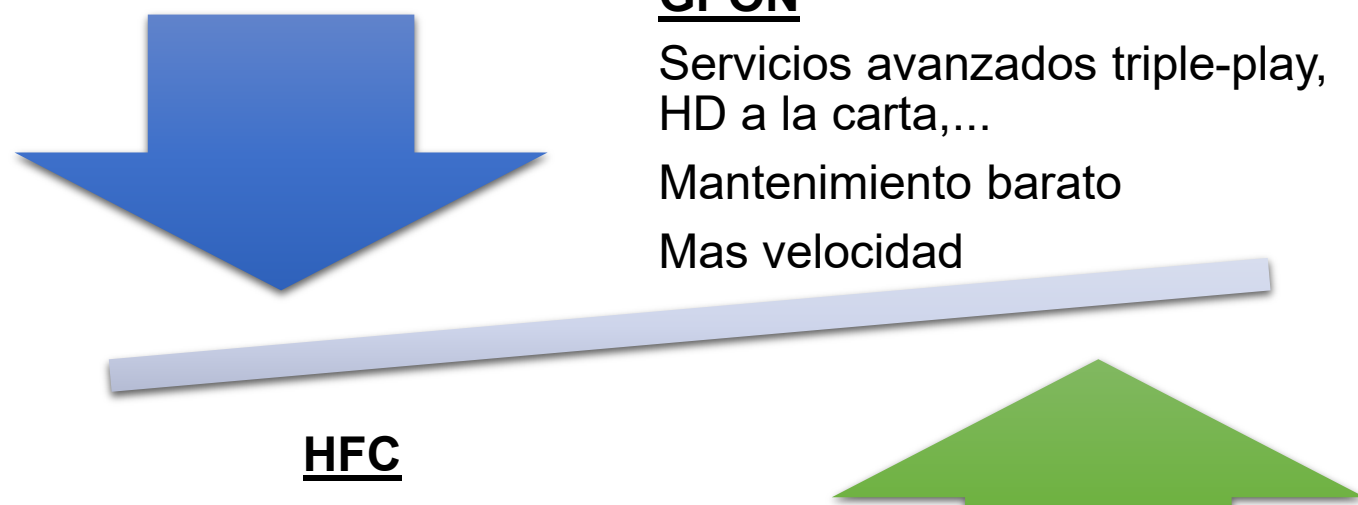

GPON

Servicios avanzados triple-play, HD a la carta, ...
Mantenimiento barato
Mas velocidad

HFC

Modelos de redes grandes

CLASES PARTICULARES, TUTORÍAS TÉCNICAS ONLINE
LLAMA O ENVÍA WHATSAPP: 689 45 44 70

ONLINE PRIVATE LESSONS FOR SCIENCE STUDENTS
CALL OR WHATSAPP:689 45 44 70

Cartagena99



4. Redes WAN inalámbricas: WWAN

Redes de acceso inalámbricas

Redes inalámbricas de datos

WWAN: Velocidad vs alcance

Evolución de los sistemas celulares

Tecnologías inalámbricas vs cableadas

Sistemas celulares

Acceso celular

Cluster, reutilización y traspaso

Arquitectura básica de una red 2G

UMTS

Arquitectura básica de una red 3G

Capacidad vs Tecnologías

WiMAX

CLASES PARTICULARES, TUTORÍAS TÉCNICAS ONLINE
LLAMA O ENVÍA WHATSAPP: 689 45 44 70

ONLINE PRIVATE LESSONS FOR SCIENCE STUDENTS
CALL OR WHATSAPP: 689 45 44 70

Cartagena99

Redes de acceso inalámbrico

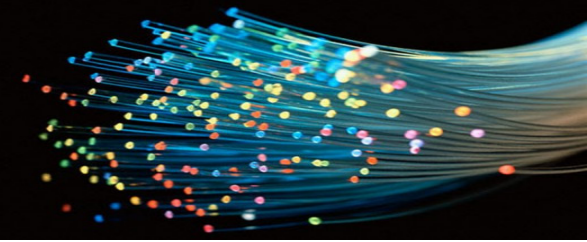

- El bucle local inalámbrico WLL (*Wireless local loop*) conecta los clientes a la red utilizando transmisores y receptores de radio (usan el espectro radio eléctrico)
 - Aspectos Técnicos: Ancho de Banda, Estandarización, Propagación ...
 - Sistemas de banda estrecha sin movilidad
 - ✓ Sistemas de multiacceso rural empleados en sistemas telefónicos para dar servicio en áreas rurales
 - Sistemas de banda estrecha con movilidad
 - ✓ Sistemas de comunicaciones móviles convencionales GSM (2G), GPRS (2.5G). 3G. 4G

Cartagena99

CLASES PARTICULARES, TUTORÍAS TÉCNICAS ONLINE
LLAMA O ENVÍA WHATSAPP: 689 45 44 70

ONLINE PRIVATE LESSONS FOR SCIENCE STUDENTS
CALL OR WHATSAPP:689 45 44 70

Redes inalámbricas de datos

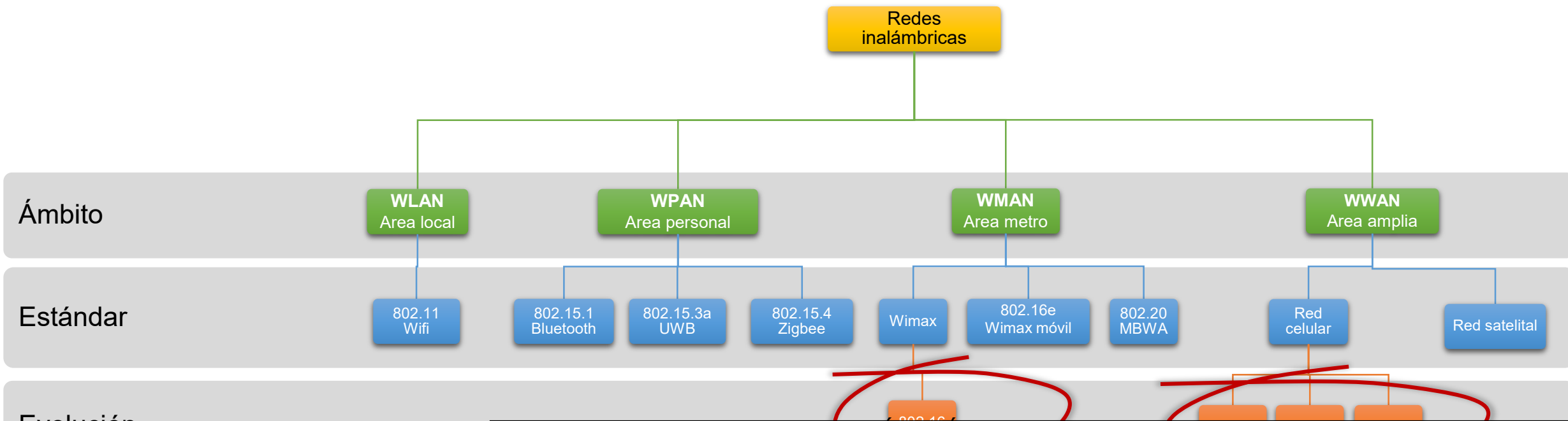
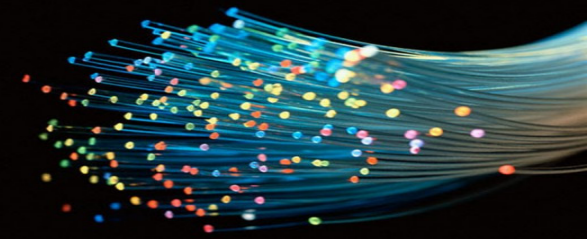

CLASES PARTICULARES, TUTORÍAS TÉCNICAS ONLINE
 LLAMA O ENVÍA WHATSAPP: 689 45 44 70

 ONLINE PRIVATE LESSONS FOR SCIENCE STUDENTS
 CALL OR WHATSAPP:689 45 44 70

Redes inalámbricas

Velocidad vs alcance y Evolución

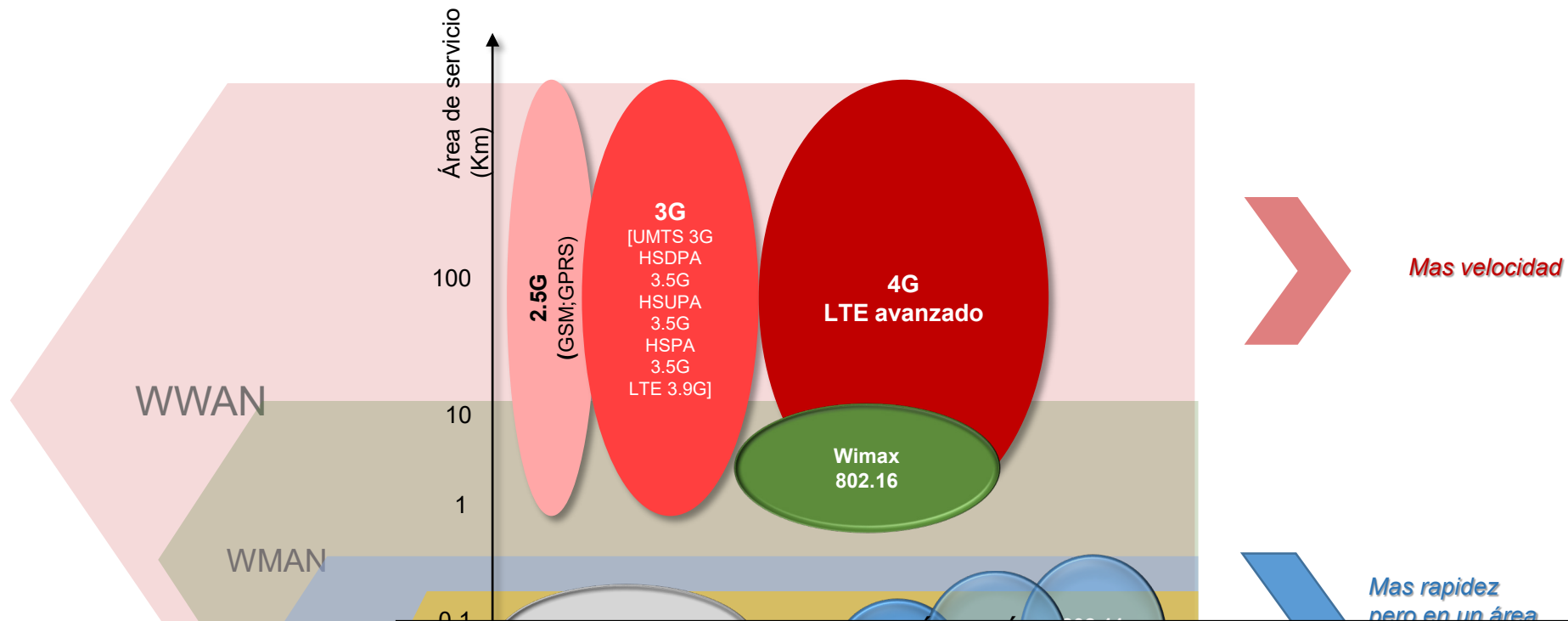

Cartagena99

CLASES PARTICULARES, TUTORIAS TÉCNICAS ONLINE
 LLAMA O ENVÍA WHATSAPP: 689 45 44 70

ONLINE PRIVATE LESSONS FOR SCIENCE STUDENTS
 CALL OR WHATSAPP: 689 45 44 70

Evolución de los sistemas celulares

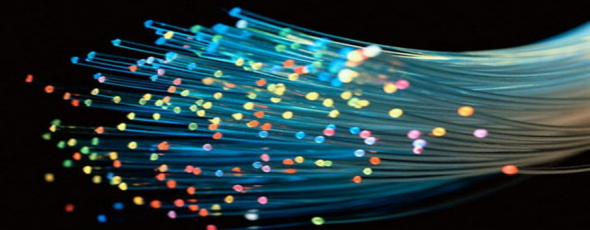

La evolución de los sistemas celulares o móviles sigue la tendencia de cambio de conmutación de circuitos a conmutación de paquetes:

- GSM → GPRS → UMTS (en Europa) ...
- Lo que permite llegar a Internet ubicuo

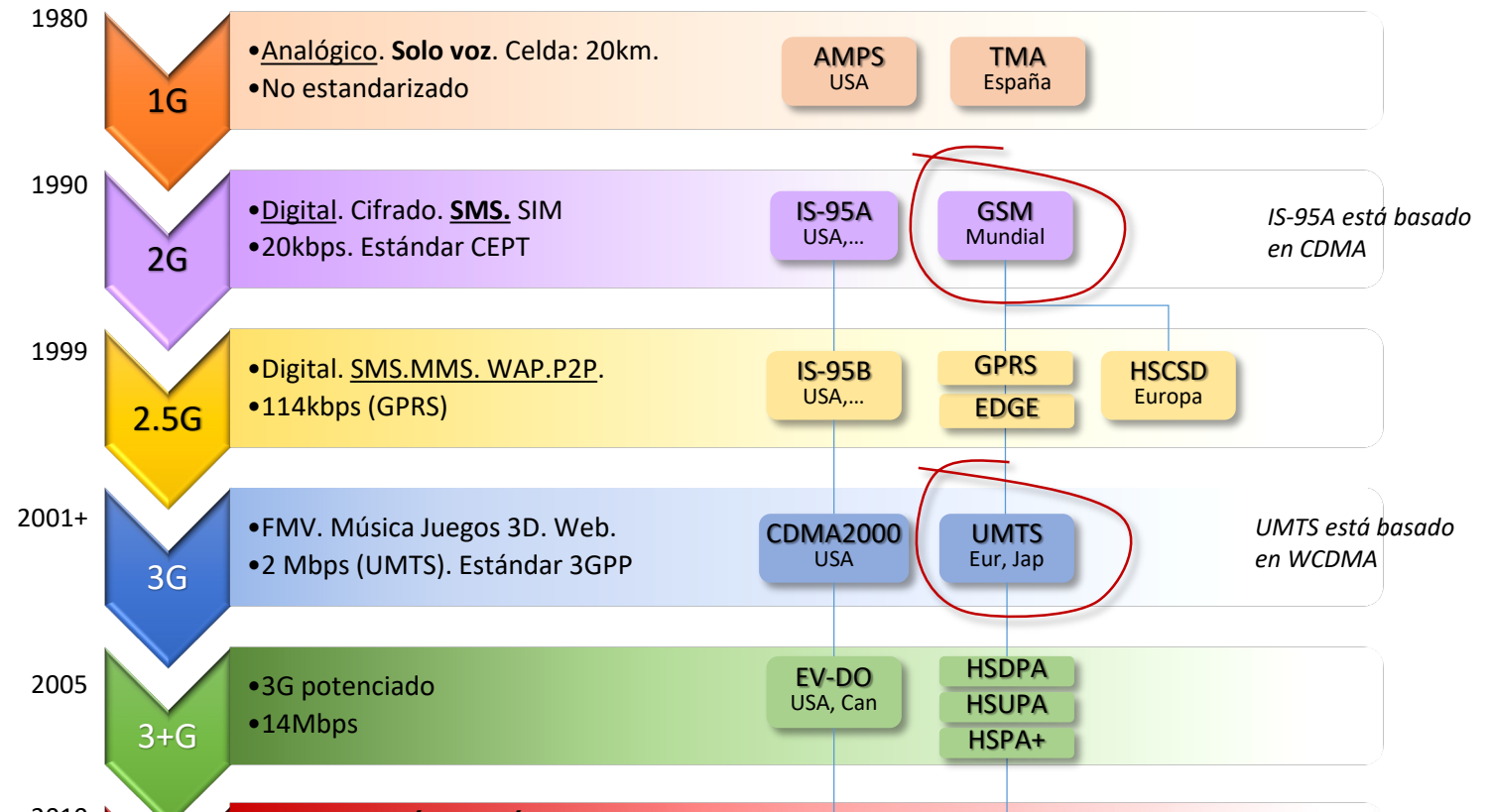

Cartagena99

CLASES PARTICULARES, TUTORÍAS TÉCNICAS ONLINE
LLAMA O ENVÍA WHATSAPP: 689 45 44 70

ONLINE PRIVATE LESSONS FOR SCIENCE STUDENTS
CALL OR WHATSAPP: 689 45 44 70

CDMA (Code Division Multiple Access)

EV-DO (Evolution Data Optimized o Evolution Data Only)

www.cartagena99.com no se hace responsable de la información contenida en el presente documento en virtud al

Artículo 17.1 de la Ley de Servicios de la Sociedad de la Información y de Comercio Electrónico, de 11 de julio de 2002,

Si la información contenida en el documento es ilícita o lesiona bienes o derechos de un tercero (información de carácter defamatorio)

Tecnologías inalámbricas vs. Tecnologías cableadas

- La velocidades de transferencia de las redes inalámbricas son inferiores a las de las redes cableadas y además empeoran cuanto más lejos se está del nodo de acceso
- Sin embargo, las redes inalámbricas proporcionan movilidad y un costo de

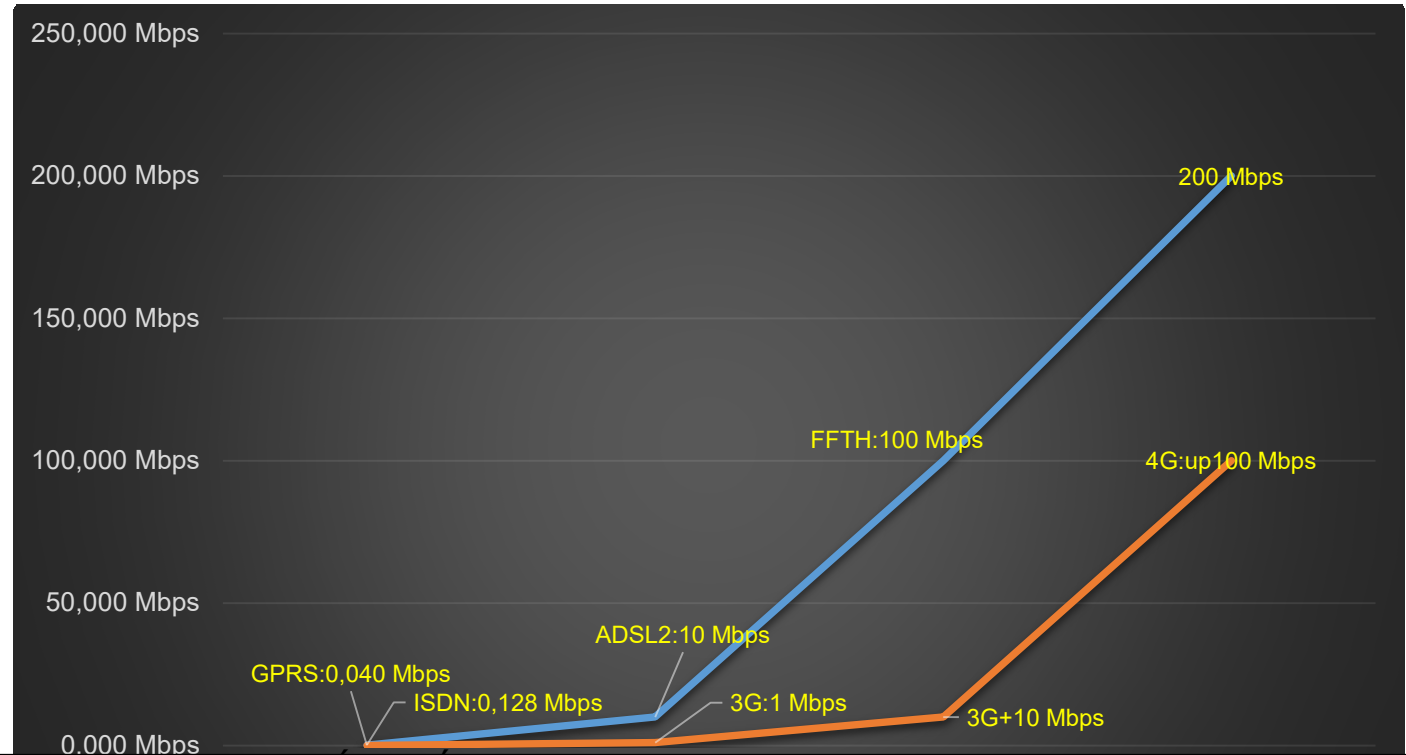

Cartagena99

CLASES PARTICULARES, TUTORIAS TÉCNICAS ONLINE
LLAMA O ENVIA WHATSAPP: 689 45 44 70

ONLINE PRIVATE LESSONS FOR SCIENCE STUDENTS
CALL OR WHATSAPP: 689 45 44 70

WWAN (*Wireless WAN*)



- Existe una gran variedad de sistemas WWAN con prestaciones diferentes
 - Una WWAN difiere de una WLAN (Wireless Local Area Network) en que usa tecnologías de red celular de comunicaciones móviles

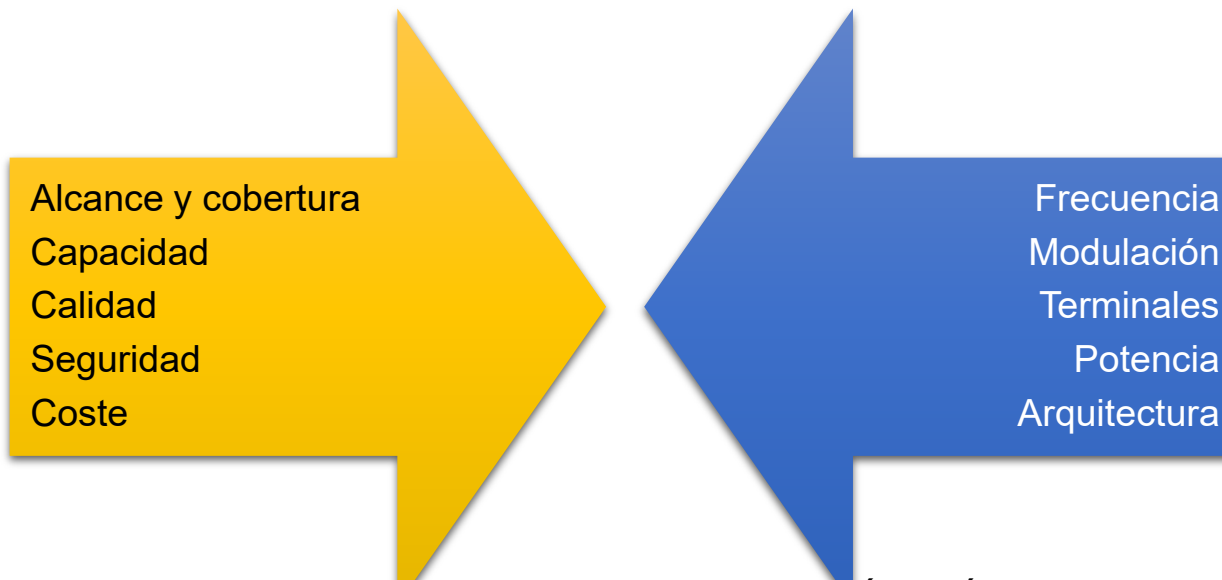

Cartagena99

CLASES PARTICULARES, TUTORÍAS TÉCNICAS ONLINE
LLAMA O ENVÍA WHATSAPP: 689 45 44 70

ONLINE PRIVATE LESSONS FOR SCIENCE STUDENTS
CALL OR WHATSAPP:689 45 44 70

Comunicaciones móviles

Sistemas celulares

Comunicaciones móviles



El sistema celular es flexible:

- Reasignación de frecuencias (canales)
- Control de potencia (para dar cobertura a los terminales pero sin interferir entre células adyacentes)
- *Roaming*: Interoperabilidad entre redes de distintos

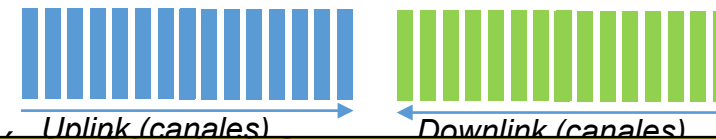
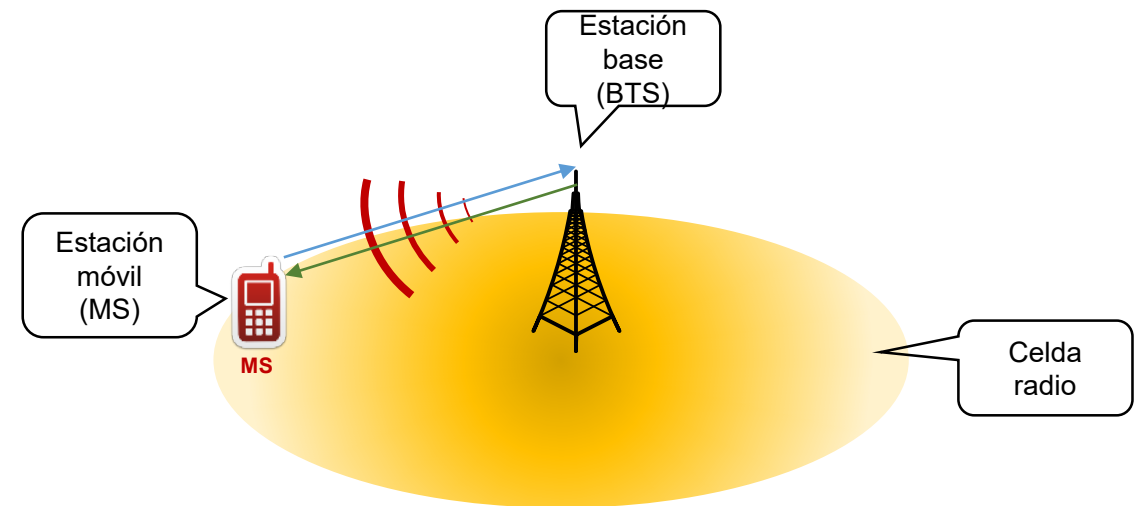

CLASES PARTICULARES, TUTORÍAS TÉCNICAS ONLINE
LLAMA O ENVÍA WHATSAPP: 689 45 44 70

ONLINE PRIVATE LESSONS FOR SCIENCE STUDENTS
CALL OR WHATSAPP:689 45 44 70

BTS:Base transceiver station

Cartagena99

Acceso celular

Noción de celda y BTS



■ Conceptos de:

- celda, cluster
- reutilización de frecuencias
- traspaso de llamada, *handover*
- acceso múltiple: FDMA, TDMA, CDMA
- perturbaciones en la transmisión

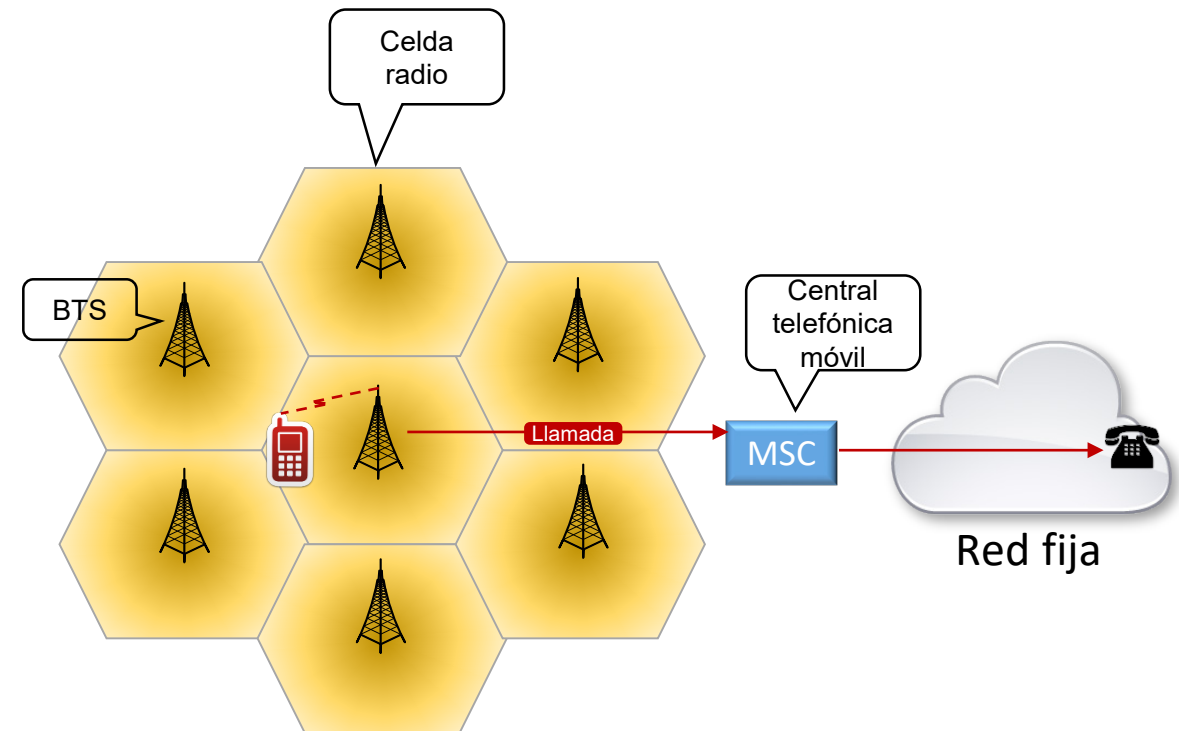

Cartagena99

CLASES PARTICULARES, TUTORÍAS TÉCNICAS ONLINE
LLAMA O ENVÍA WHATSAPP: 689 45 44 70

ONLINE PRIVATE LESSONS FOR SCIENCE STUDENTS
CALL OR WHATSAPP: 689 45 44 70

CDMA: Code Division Multiple Access

MSC: Mobile switching center

Cluster, reutilización de frecuencias, traspaso de llamada

“**CLUSTER**”: conjunto de células que emplean frecuencias diferentes
En este caso el cluster es de 7 células.

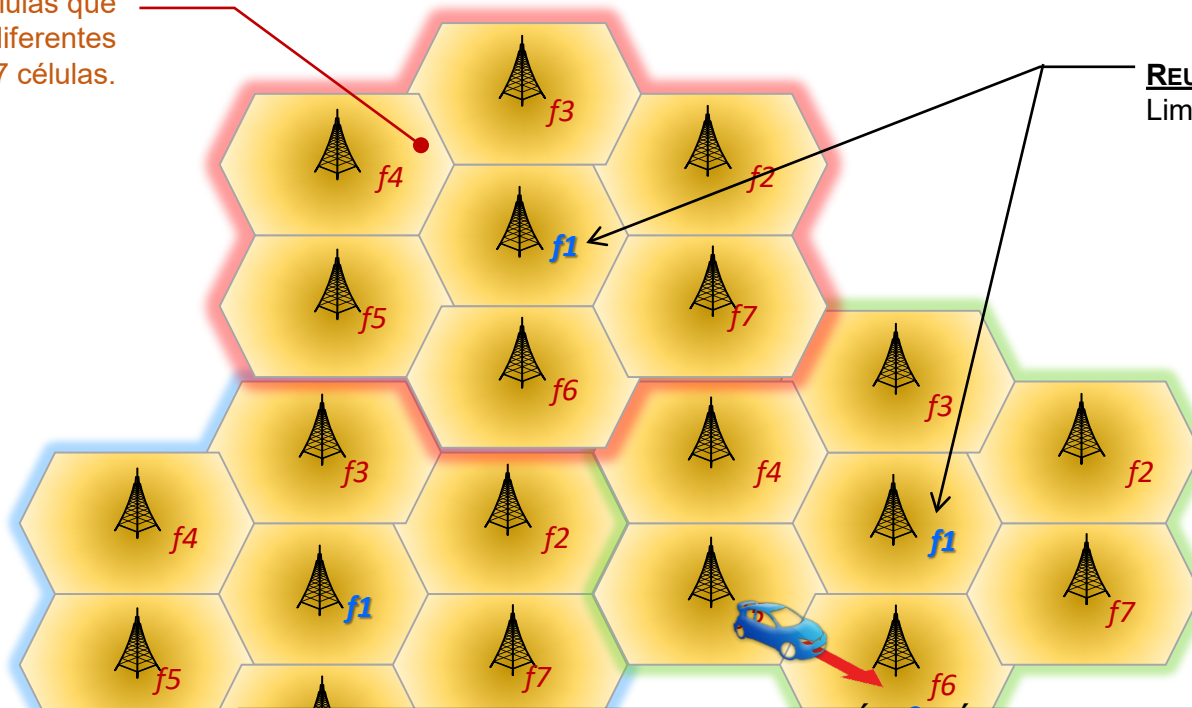

REUTILIZACIÓN DE FRECUENCIAS
Limitación: las interferencias

Cartagena99

CLASES PARTICULARES, TUTORÍAS TÉCNICAS ONLINE
LLAMA O ENVÍA WHATSAPP: 689 45 44 70

ONLINE PRIVATE LESSONS FOR SCIENCE STUDENTS
CALL OR WHATSAPP: 689 45 44 70

Arquitectura básica de una red celular 2G

- La arquitectura de una red celular digital 2G consiste en la combinación de una red de estaciones transmisoras o receptoras de radio (**estaciones base o BTS**) y una serie de **centrales telefónicas de conmutación (MSC y BSC)**, que posibilitan la comunicación **vocal** entre terminales telefónicos portátiles (**teléfonos móviles**) o entre terminales portátiles y teléfonos de la red fija tradicional.

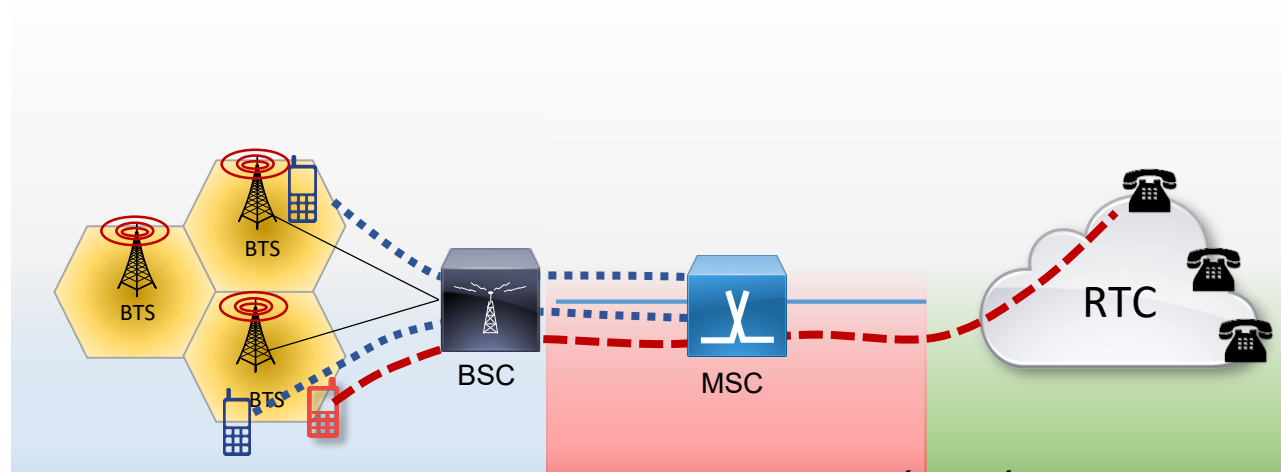

BTS: Base Transceiver Station
BSC: Base Station Controller (BSC),
NSS: Network sub-system
BSS: Base Station sub-system
MSC: Mobile Switching Center

Cartagena99

CLASES PARTICULARES, TUTORÍAS TÉCNICAS ONLINE
LLAMA O ENVÍA WHATSAPP: 689 45 44 70

ONLINE PRIVATE LESSONS FOR SCIENCE STUDENTS
CALL OR WHATSAPP: 689 45 44 70

Arquitectura básica de una red celular 2G

Subsistemas

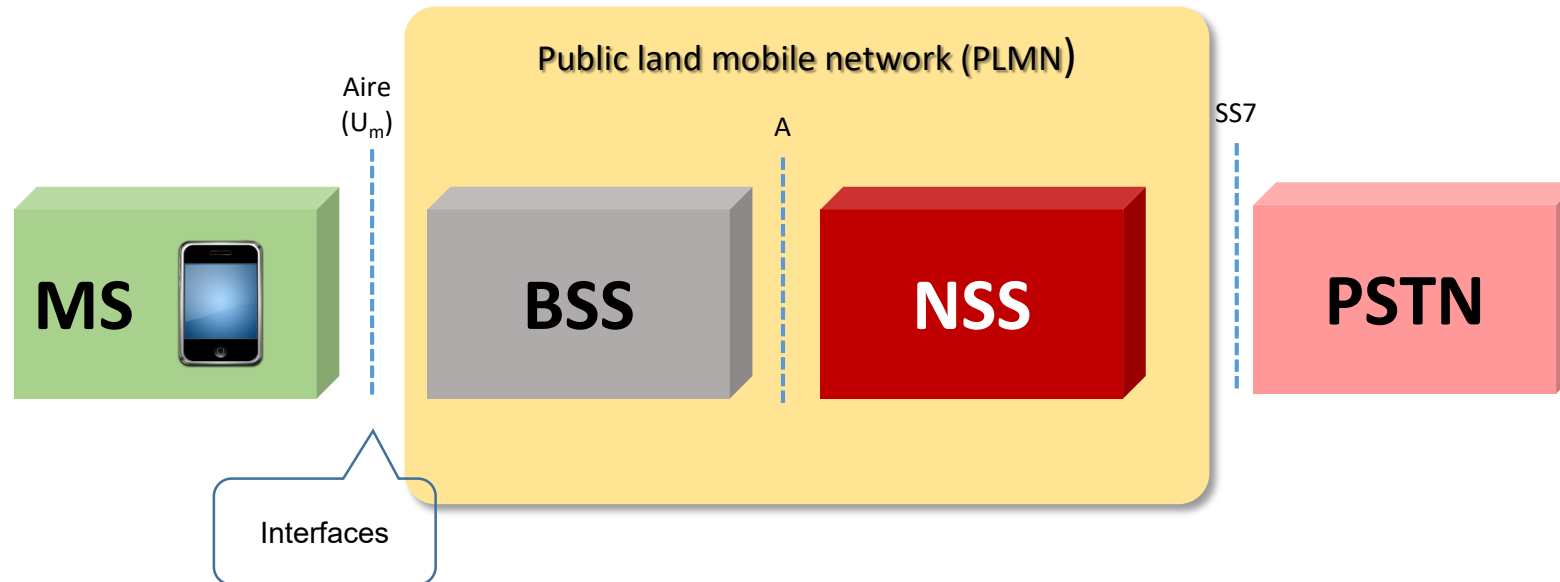

Cartagena99

CLASES PARTICULARES, TUTORÍAS TÉCNICAS ONLINE
LLAMA O ENVÍA WHATSAPP: 689 45 44 70

ONLINE PRIVATE LESSONS FOR SCIENCE STUDENTS
CALL OR WHATSAPP:689 45 44 70

PSTN: Public Switched Telephone Network o también red telefónica conmutada (RTC)

UMTS

Universal Mobile Telecommunication System



■ **Es un sistema 3G** (propuesta europea → estándar universal)

● **Características:**

- ✓ Servicios de voz y datos
- ✓ Calidad comparable a telefonía fija
- ✓ 144 Kbps(mínimo en zona rural y 2 Mbps microcélulas)
- ✓ Itinerancia (roaming global)

● **Transmisión radio por CDMA** (acceso múltiple por división de código)

- ✓ CDMA se combina con TDMA y FDMA para soportar a distintos operadores, canales de subida y canales de bajada conforme a regulaciones

Cartagena99

CLASES PARTICULARES, TUTORÍAS TÉCNICAS ONLINE
LLAMA O ENVÍA WHATSAPP: 689 45 44 70

ONLINE PRIVATE LESSONS FOR SCIENCE STUDENTS
CALL OR WHATSAPP:689 45 44 70

Arquitectura básica de una red celular 3G

- La arquitectura de una red celular digital 3G proporciona comunicaciones inalámbricas de alta velocidad para soportar voz y datos. Consiste en la combinación de una red de estaciones transmisoras o receptoras de radio (**Nodos B**) y una serie de **entidades de conmutación (RNC, MSC y 3GSGSN)**, que posibilitan la comunicación **vocal y de datos** entre los terminales portátiles (**equipos móviles o ME**) o con equipos de datos y teléfonos de la red fija tradicional.

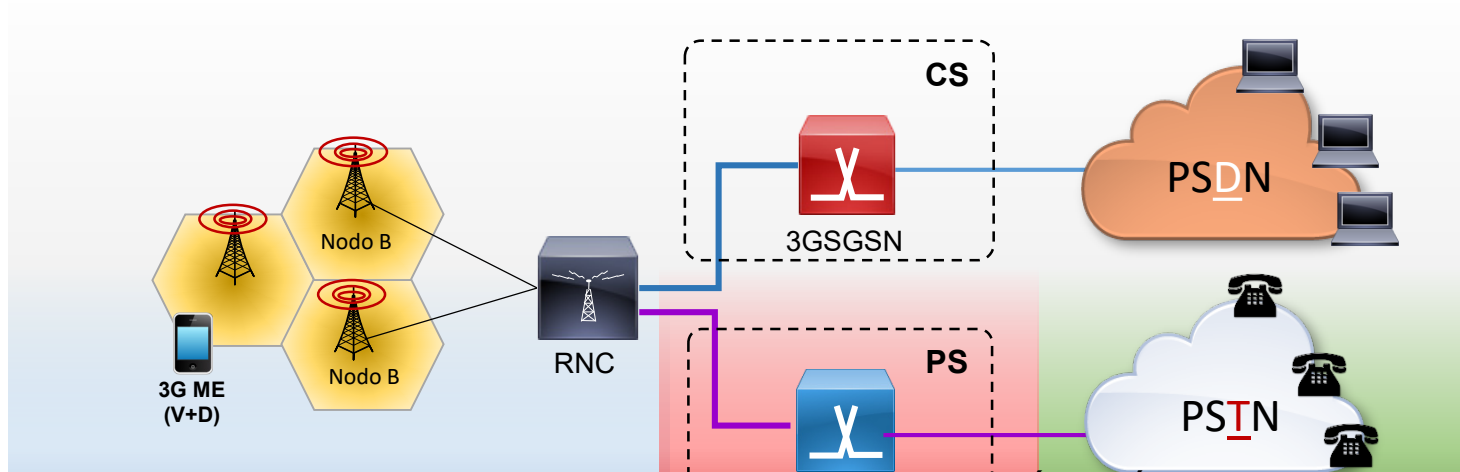

UTRAN: UMTS terrestrial radio access network
RNC — Radio Network Controller
CN: Core network
CS: circuit Switched
PS: Packet switched
ME: Mobile equipment
SGSN: Serving GPRS Support Node
MSC: Mobile Switching Center
PSTN: Public Switched Telephone Network
PSDN stands for public switched data network

Cartagena99

CLASES PARTICULARES, TUTORÍAS TÉCNICAS ONLINE
LLAMA O ENVÍA WHATSAPP: 689 45 44 70

ONLINE PRIVATE LESSONS FOR SCIENCE STUDENTS
CALL OR WHATSAPP: 689 45 44 70

Arquitectura básica de una red celular 3G

Subsistemas

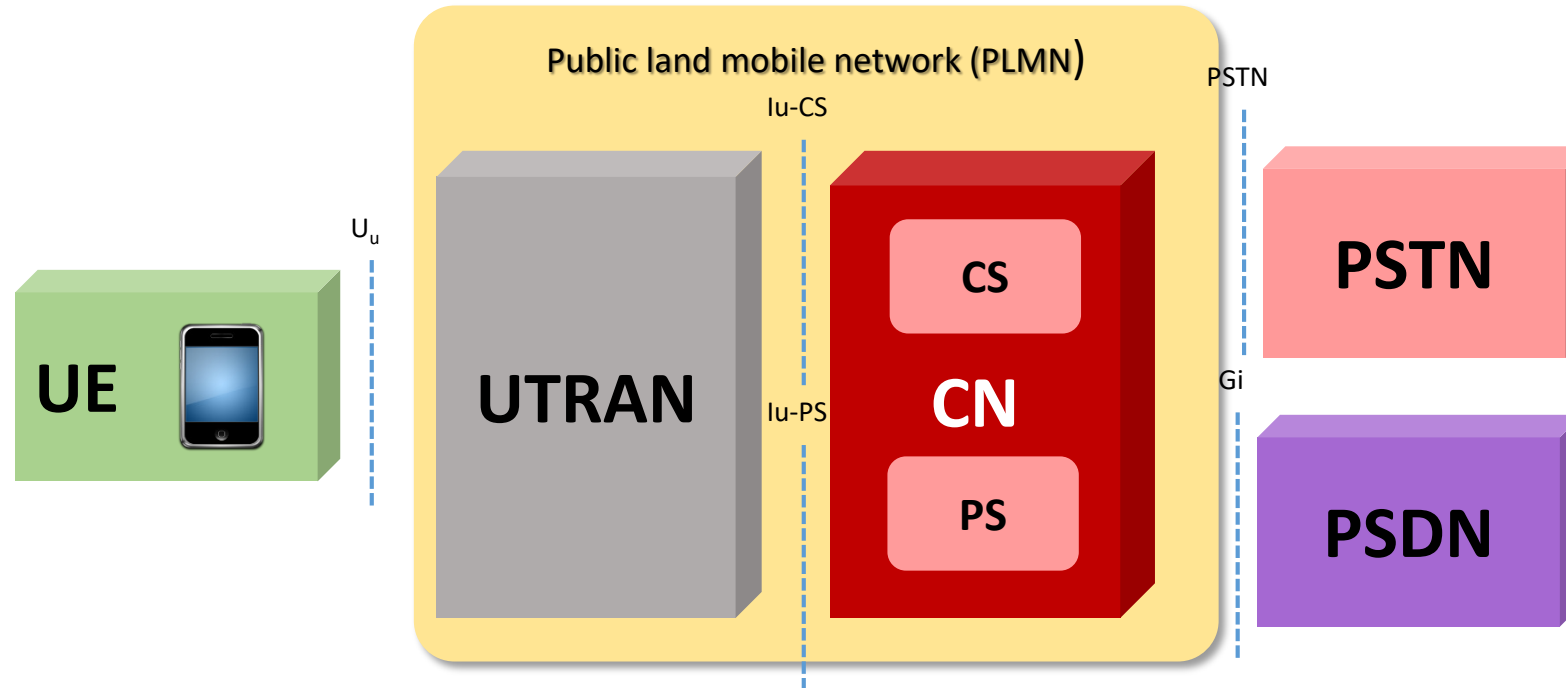

Cartagena99

CLASES PARTICULARES, TUTORÍAS TÉCNICAS ONLINE
LLAMA O ENVÍA WHATSAPP: 689 45 44 70

ONLINE PRIVATE LESSONS FOR SCIENCE STUDENTS
CALL OR WHATSAPP:689 45 44 70

Public Switched Telephone Network (PSTN)

LTE vs UMTS

Subsistemas

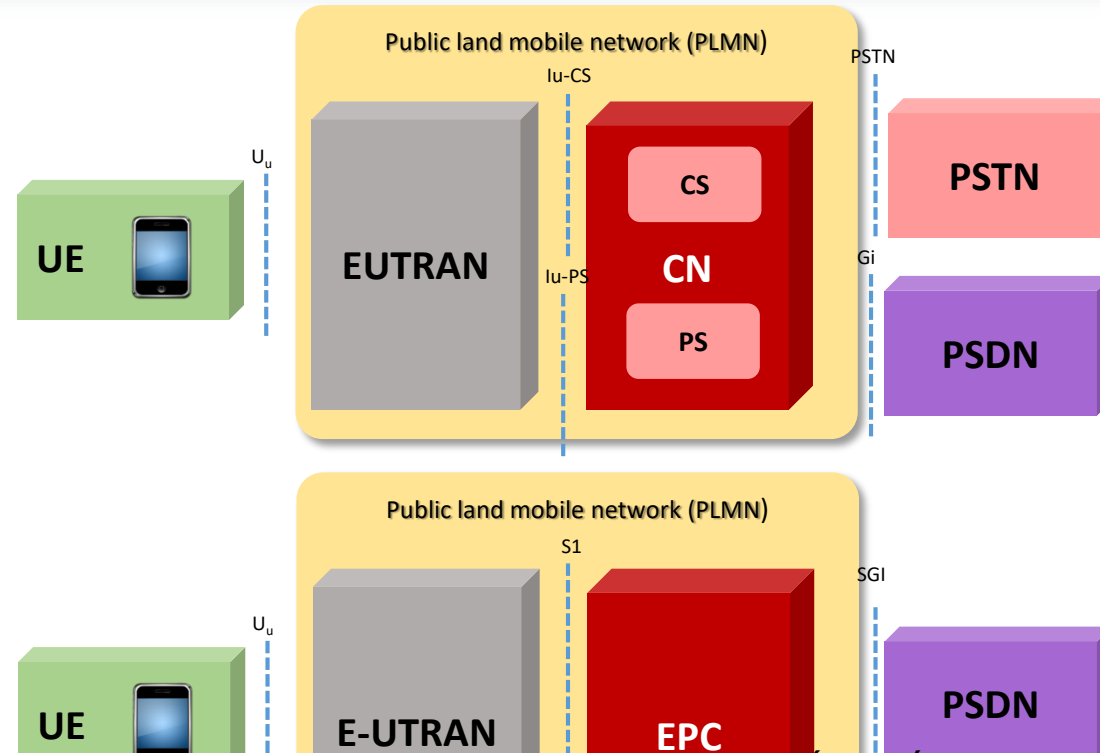

Cartagena99

CLASES PARTICULARES, TUTORÍAS TÉCNICAS ONLINE
 LLAMA O ENVÍA WHATSAPP: 689 45 44 70

ONLINE PRIVATE LESSONS FOR SCIENCE STUDENTS
 CALL OR WHATSAPP: 689 45 44 70

EPC: Evolved Packet Core

E-UTRAN: Evolved-UTRAN

Packet Switched Data Network (PSDN)

Public Switched Telephone Network (PSTN)

Capacidad vs Tecnologías de Transporte

Evolución

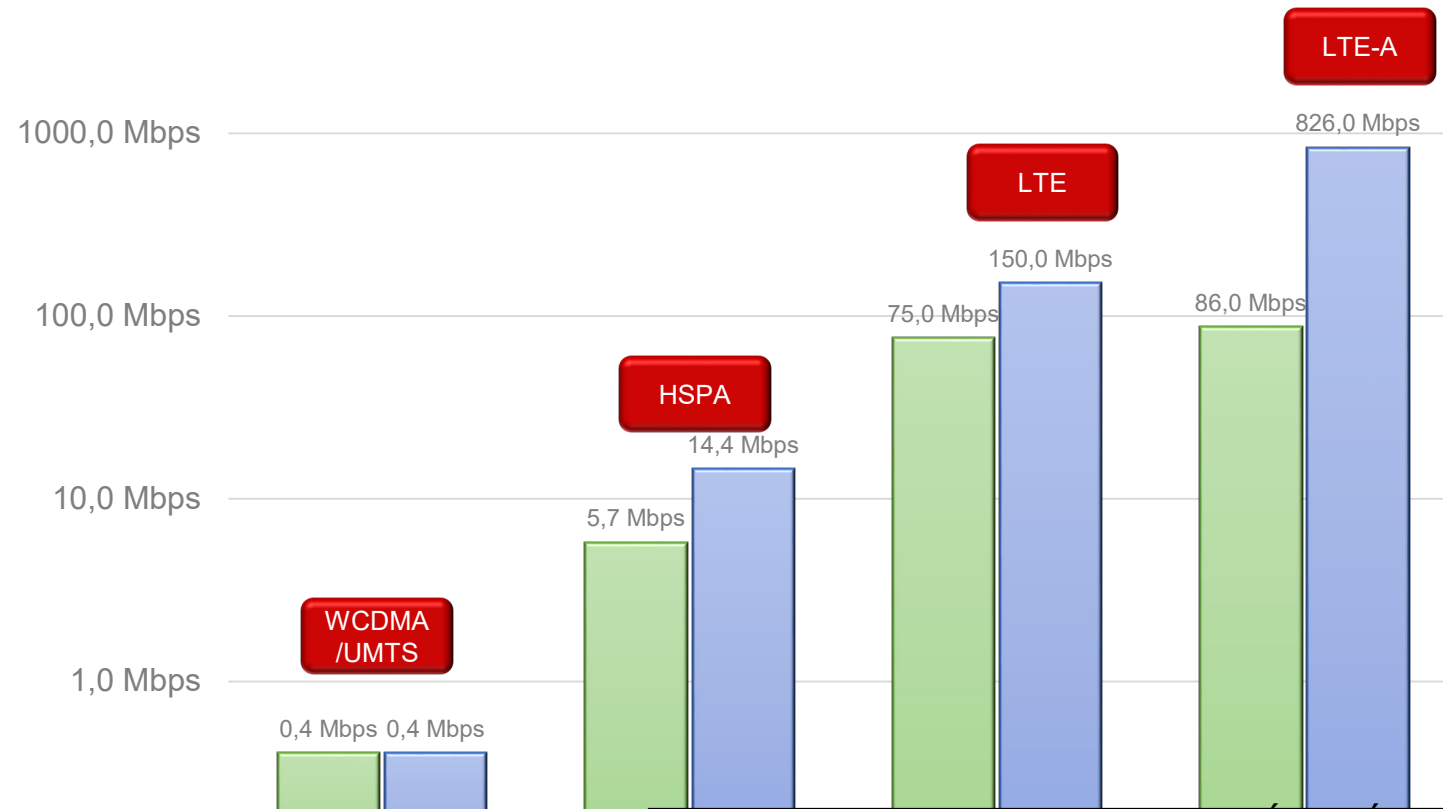

Las altas velocidades están propiciando que los servicios de voz y SMS tradicionales estén disminuyendo en favor de nuevos servicios multimedia basados en la conmutación de paquetes como noticias, mensajería, mapas, HDTV, etc.

Cartagena99

CLASES PARTICULARES, TUTORÍAS TÉCNICAS ONLINE
 LLAMA O ENVÍA WHATSAPP: 689 45 44 70

ONLINE PRIVATE LESSONS FOR SCIENCE STUDENTS
 CALL OR WHATSAPP:689 45 44 70

Nota: Se representado los valores máximos de cada tecnología

WiMAX

Worldwide Interoperability for Microwave Access



- WiMAX es una tecnología radio de banda ancha para redes metropolitanas basada en los estándares desarrollados por el grupo IEEE 802.16.
 - Proporciona acceso inalámbrico en áreas de hasta 50 km de radio y a velocidades de hasta 70 Mbps, utilizando tecnología que no requiere visión directa (NLOS) con las estaciones base.
 - Representa una opción inalámbrica alternativa, en el el bucle de abonado, al ADSL y a las redes de cable.



Cartagena99

CLASES PARTICULARES, TUTORÍAS TÉCNICAS ONLINE
LLAMA O ENVÍA WHATSAPP: 689 45 44 70

ONLINE PRIVATE LESSONS FOR SCIENCE STUDENTS
CALL OR WHATSAPP:689 45 44 70

Sistemas de transmisión inalámbricos

Wimax vs otros

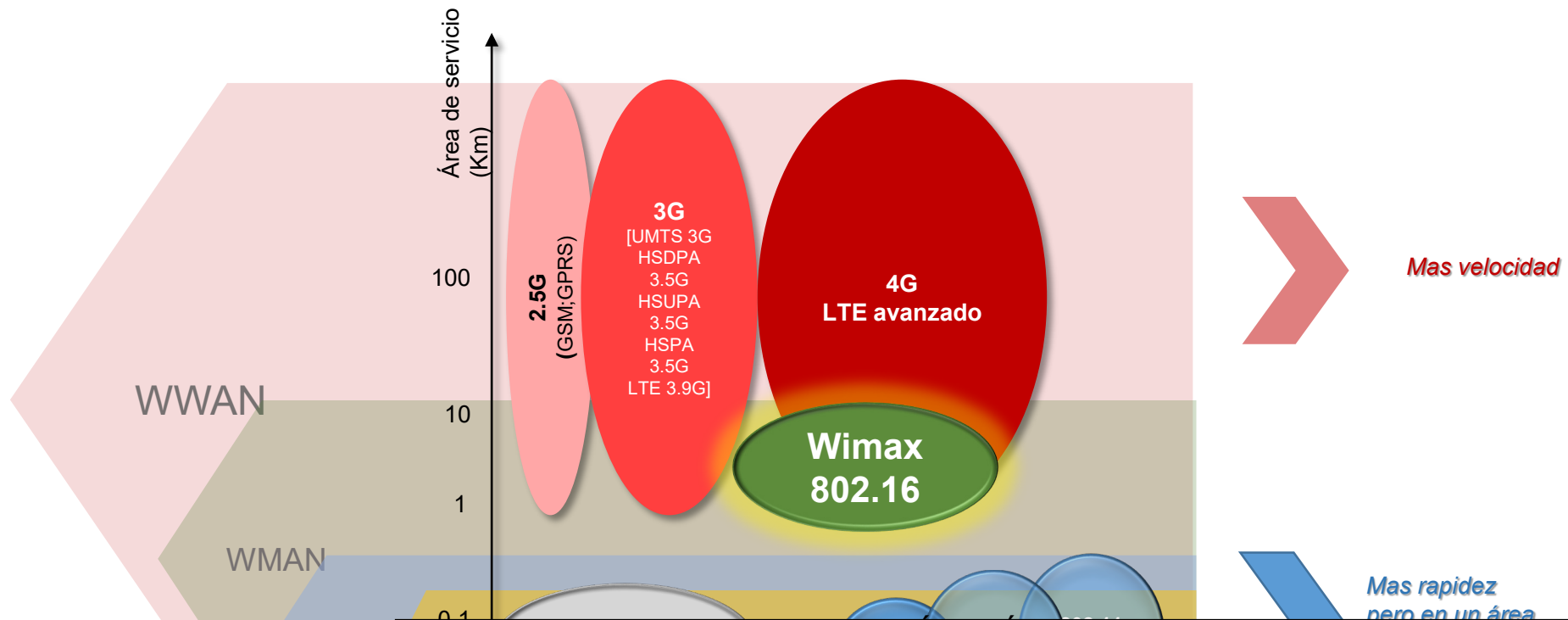

Cartagena99

CLASES PARTICULARES, TUTORIAS TÉCNICAS ONLINE
LLAMA O ENVÍA WHATSAPP: 689 45 44 70

ONLINE PRIVATE LESSONS FOR SCIENCE STUDENTS
CALL OR WHATSAPP: 689 45 44 70

Arquitectura básica de una red Wimax



- La arquitectura de referencia Wimax diferencia entre los proveedores de acceso a la red (NAP) y los proveedores de servicios de red (NSP).
 - El NAP es una entidad que proporciona la **infraestructura de acceso de radio** WiMAX, mientras que
 - El NSP es la entidad empresarial que proporciona **conectividad IP** y los servicios a los suscriptores WiMAX
 - La red de servicio de conectividad (CSN) es un conjunto de funciones de red que proporcionan servicios de conectividad IP al abonado

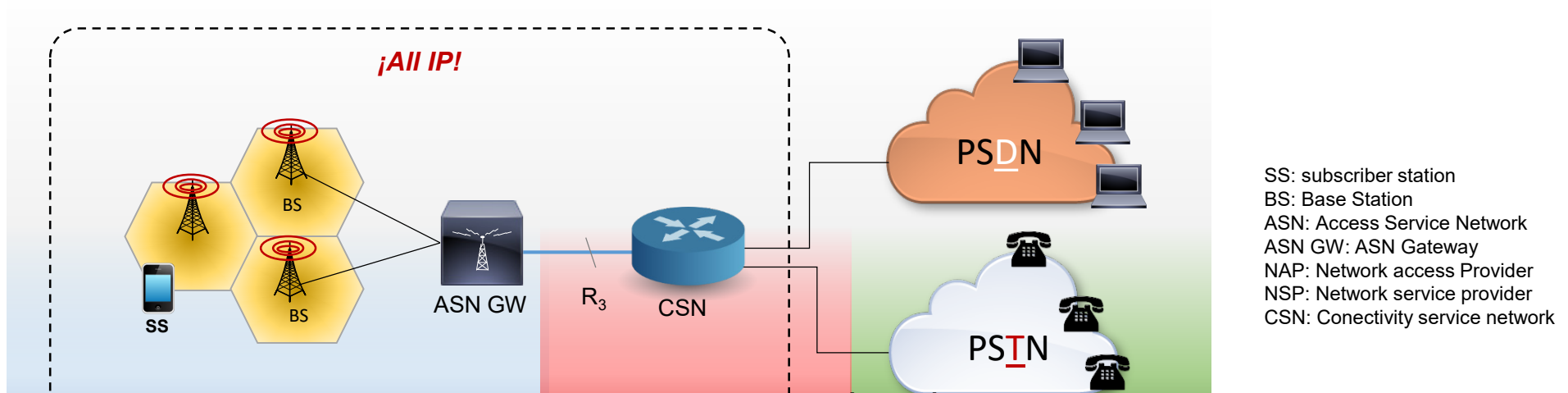

Cartagena99

CLASES PARTICULARES, TUTORÍAS TÉCNICAS ONLINE
LLAMA O ENVÍA WHATSAPP: 689 45 44 70

ONLINE PRIVATE LESSONS FOR SCIENCE STUDENTS
CALL OR WHATSAPP: 689 45 44 70

Evolución del estándar WIMAX [1]

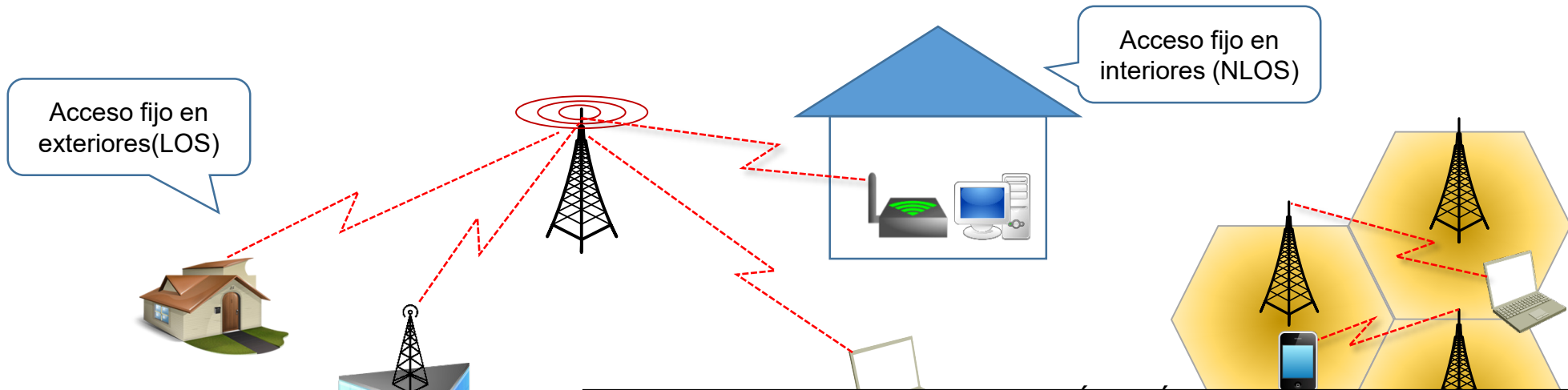
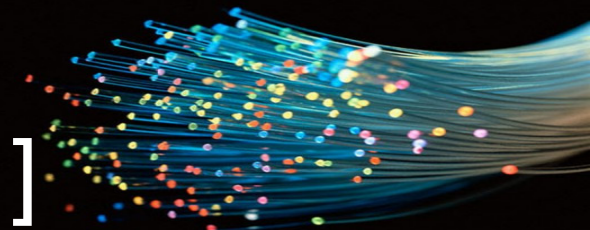

Cartagena99

CLASES PARTICULARES, TUTORÍAS TÉCNICAS ONLINE
LLAMA O ENVIA WHATSAPP: 689 45 44 70

ONLINE PRIVATE LESSONS FOR SCIENCE STUDENTS
CALL OR WHATSAPP:689 45 44 70

reducida

Evolución del estándar WiMAX [2]

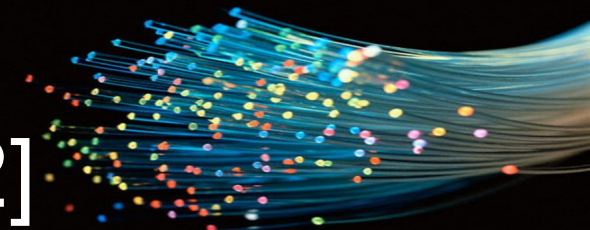

	IEEE 802.16-2001	IEEE 802.16-2004	IEEE 802.16e
Fecha de publicación	Diciembre 2001	Octubre 2004	Diciembre 2005
Banda de operación	10-66 GHz	2-11 GHz	2-6 GHz
Visión directa	Sí (LOS)	No (NLOS)	No (NLOS)
Ancho de banda por canal	20, 25 y 28 MHz	Variable entre 1,5 MHz y 20 MHz	Variable entre 1,5 MHz y 20 MHz
Tasas de bit	32-134 Mbit/s (canales de 28 MHz)	hasta 75 Mbit/s (canales de 20 MHz)	hasta 15 Mbit/s (canales de 5 MHz)
Modulación	QPSK/16QAM/64QAM	OFDM 256/ OFDMA 2048 QPSK/16QAM/64QAM	OFDM 256/ OFDMA 2048 QPSK/16QAM/64QAM
Movilidad	Acceso fijo	Acceso fijo o portable	Acceso móvil

Cartagena99

CLASES PARTICULARES, TUTORÍAS TÉCNICAS ONLINE
 LLAMA O ENVÍA WHATSAPP: 689 45 44 70

ONLINE PRIVATE LESSONS FOR SCIENCE STUDENTS
 CALL OR WHATSAPP: 689 45 44 70

WiMAX Forum



- Organización formada por empresas líderes en los sectores de componentes, sistemas y equipos de telecomunicaciones que trata de promocionar y certificar la compatibilidad e interoperabilidad de equipos de acceso inalámbrico basados en el estándar IEEE 802.16
 - Similar a la WiFi Alliance en Wi-Fi
 - Se constituyó en junio de 2001 en anticipación de la publicación del IEEE 802.16 original, que contemplaba acceso inalámbrico fijo entre 10 y 66 GHz
 - Definición de un número limitado de perfiles de funcionamiento (conjuntos de parámetros sonortados)



Cartagena99

CLASES PARTICULARES, TUTORÍAS TÉCNICAS ONLINE
LLAMA O ENVÍA WHATSAPP: 689 45 44 70

ONLINE PRIVATE LESSONS FOR SCIENCE STUDENTS
CALL OR WHATSAPP:689 45 44 70

Funcionamiento de Wimax



- Wimax es una tecnología inalámbrica de larga distancia (a diferencia de WiFi) que proporciona un acceso de banda ancha alternativo a xDSL
- Ofrece 2 tipos de servicio: Hay dos tipos de servicios:
 - Sin línea de visión (NLOS)
 - Con línea de visión (LOS)
- El protocolo Wimax puede ofrecer VoIP (Voz sobre IP)
- La BS puede conectarse directamente a Internet (ISP)

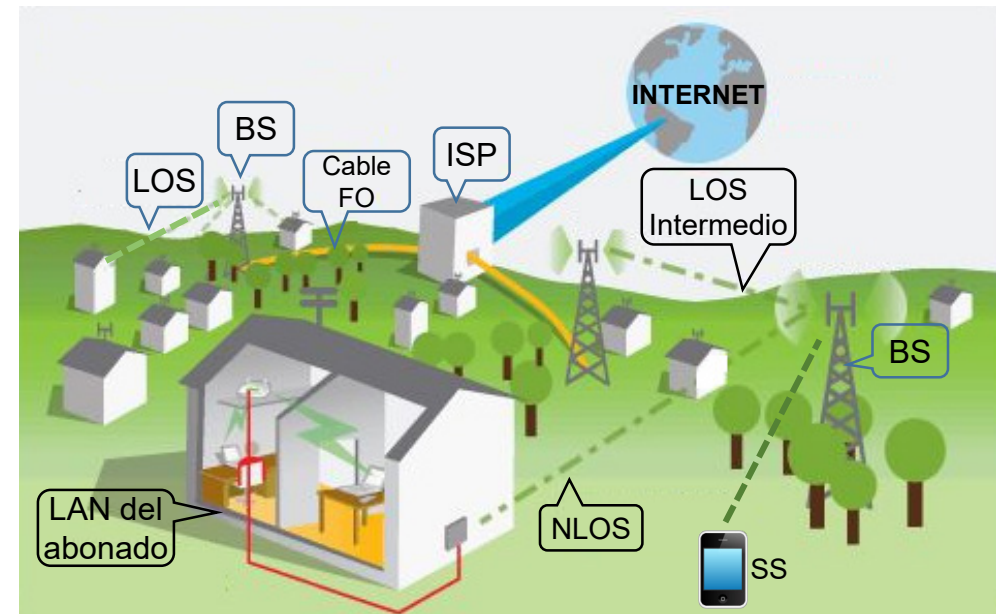

Cartagena99

CLASES PARTICULARES, TUTORÍAS TÉCNICAS ONLINE
LLAMA O ENVÍA WHATSAPP: 689 45 44 70

ONLINE PRIVATE LESSONS FOR SCIENCE STUDENTS
CALL OR WHATSAPP: 689 45 44 70



5. Redes *Frame Relay*

Introducción

X25 vs FR

Características técnicas

La arquitectura FR

Formato de la trama *LAPF central*

Funcionamiento de una red FR

Procedimientos de configuración de una red FR

CLASES PARTICULARES, TUTORÍAS TÉCNICAS ONLINE
LLAMA O ENVÍA WHATSAPP: 689 45 44 70

ONLINE PRIVATE LESSONS FOR SCIENCE STUDENTS
CALL OR WHATSAPP:689 45 44 70



Cartagena99

Frame Relay (Retransmisión de tramas)

Introducción



- Aparece en 1988 (Rec. I.122, nueva versión en 1993).
- Rasgos relevantes:
 - Conmutación “ligera” de paquetes (“retransmisión de tramas”). Opera a nivel de enlace.
 - Servicio orientado a conexión (CONS) mediante Circuitos Virtuales (CVC / CVP).
 - ✓ El conjunto de enlaces por los que discurre un paquete forman un camino extremo a extremo que denominamos ‘circuito virtual’
 - ✓ Los circuitos virtuales permiten que diferentes usuarios, equipos, aplicaciones, etc., compartan enlaces sin que sus paquetes se mezclen
 - ✓ La infraestructura se aprovecha mejor y los costos se reducen
 - Multinlexión de varios circuitos virtuales o conexiones lógicas en un

Cartagena99

CLASES PARTICULARES, TUTORIAS TÉCNICAS ONLINE
LLAMA O ENVÍA WHATSAPP: 689 45 44 70

ONLINE PRIVATE LESSONS FOR SCIENCE STUDENTS
CALL OR WHATSAPP:689 45 44 70

X.25 vs Frame Relay

X.25

- **Protocolo de red (nivel 3)**
- Tiene control de flujo y errores en niveles 2 y 3
- **Señalización en banda**

FR

- **Protocolo de enlace (nivel 2)**

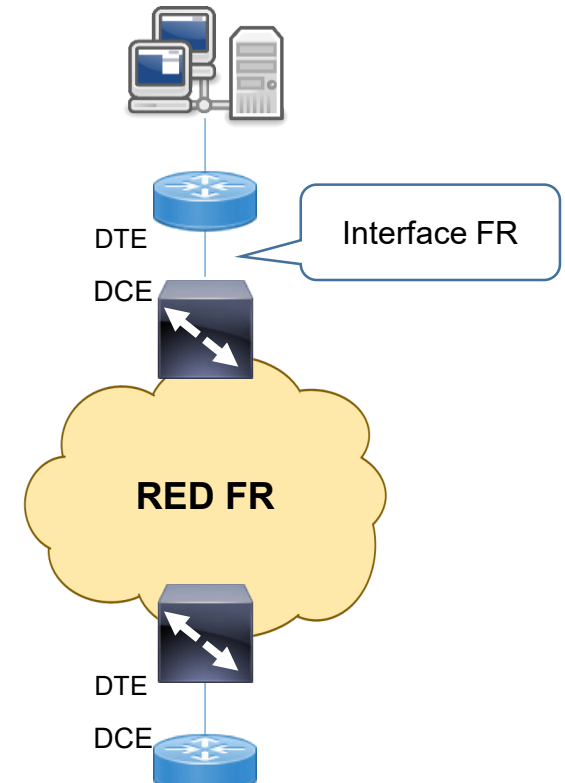

Cartagena99

CLASES PARTICULARES, TUTORÍAS TÉCNICAS ONLINE
LLAMA O ENVÍA WHATSAPP: 689 45 44 70

ONLINE PRIVATE LESSONS FOR SCIENCE STUDENTS
CALL OR WHATSAPP:689 45 44 70

Comparación de las redes de conmutación de paquetes orientadas a conexión (CONS)

Red	Apogeo	Velocidad típica	Paquete máximo	Protecc. errores nivel de enlace	Orientado a
X.25	1985-1996	9,6 - 64 Kb/s	128 bytes	CRC del paquete con confirmación del receptor	Solo Datos
FR	1992	64 - 2 Mb/s	8192 bytes	CRC del paquete	Solo Datos
ATM	1996	34 - 155 Mb/s	53 bytes	CRC de cabecera solamente	Datos, voz y vídeo

Cartagena99

CLASES PARTICULARES, TUTORÍAS TÉCNICAS ONLINE
 LLAMA O ENVÍA WHATSAPP: 689 45 44 70

ONLINE PRIVATE LESSONS FOR SCIENCE STUDENTS
 CALL OR WHATSAPP:689 45 44 70

Características técnicas de FR



- Pensada para combinar con otros protocolos como TCP/IP, y para interconexión de LANs
- **Servicio no fiable**; si llega una trama errónea se descarta y el nivel superior ya se enterará y pedirá retransmisión
- Velocidades de acceso típicas de 64 Kbps a 1.984 Kbps.
- **QoS** definida por CIR (*Committed Information Rate*)
- Eficiencia mucho mejor que X.25, especialmente a altas velocidades

Cartagena99

CLASES PARTICULARES, TUTORÍAS TÉCNICAS ONLINE
LLAMA O ENVÍA WHATSAPP: 689 45 44 70

ONLINE PRIVATE LESSONS FOR SCIENCE STUDENTS
CALL OR WHATSAPP:689 45 44 70

La arquitectura FR

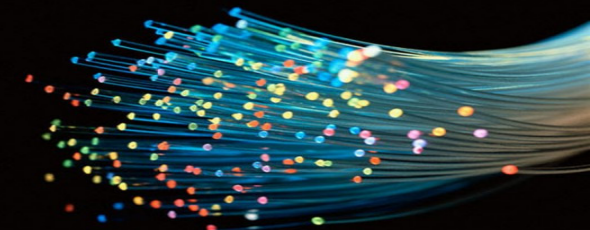

- La arquitectura de protocolos FR está basada en el modelo OSI con la señalización *fuera de banda*.

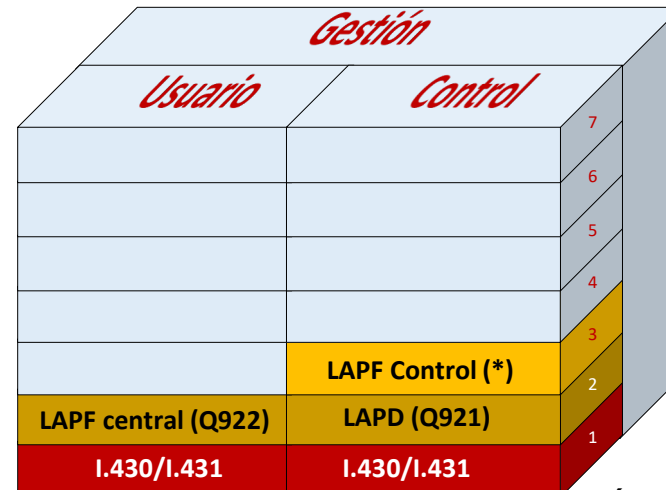

Cartagena99

CLASES PARTICULARES, TUTORÍAS TÉCNICAS ONLINE
 LLAMA O ENVÍA WHATSAPP: 689 45 44 70

 ONLINE PRIVATE LESSONS FOR SCIENCE STUDENTS
 CALL OR WHATSAPP:689 45 44 70

LAPF Control (Q922) en las recomendaciones Q.931/Q.933

La arquitectura FR

Funciones y parámetros de la capa *LAPF central*

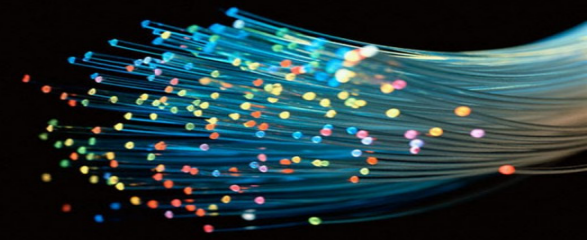

■ Funciones de *LAPF central*

- Delimitación de tramas
- Multiplexación/demultiplexación de tramas
- Comprobación del correcto tamaño de las tramas
- Detección de tramas con errores
- Control de congestión

■ Parámetros de conexión *LAPF central*

- Máximo tamaño del campo de información.
- Caudal medio en bits de información por segundo.
- Caudal mínimo aceptable.

Cartagena99

CLASES PARTICULARES, TUTORÍAS TÉCNICAS ONLINE
LLAMA O ENVÍA WHATSAPP: 689 45 44 70

ONLINE PRIVATE LESSONS FOR SCIENCE STUDENTS
CALL OR WHATSAPP:689 45 44 70

Formato de la trama *LAPF central* [1]



- Sólo existe un tipo de tramas: **las tramas de datos**.
- Señalización “**fuera de banda**”: una conexión lógica sólo lleva datos de usuario
- No hay números de secuencia: no realiza control de flujo ni control de errores.
- Detección de errores: **descarta las tramas con errores**

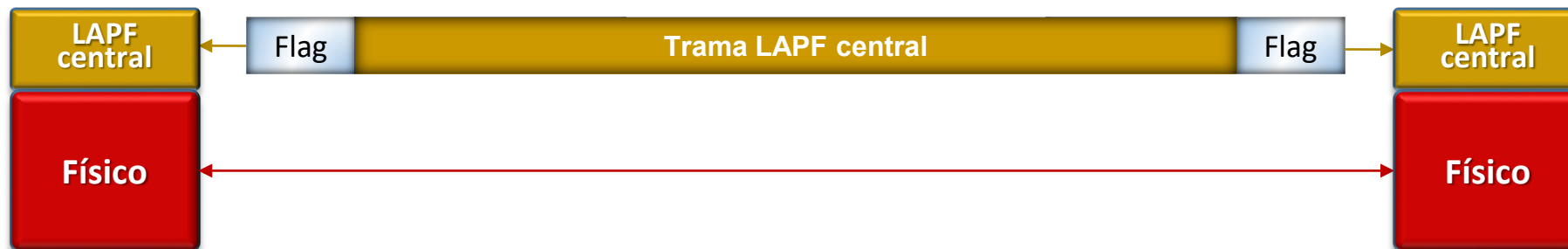

Cartagena99

CLASES PARTICULARES, TUTORÍAS TÉCNICAS ONLINE
LLAMA O ENVÍA WHATSAPP: 689 45 44 70

ONLINE PRIVATE LESSONS FOR SCIENCE STUDENTS
CALL OR WHATSAPP:689 45 44 70

Formato de la trama *LAPF central* [2]

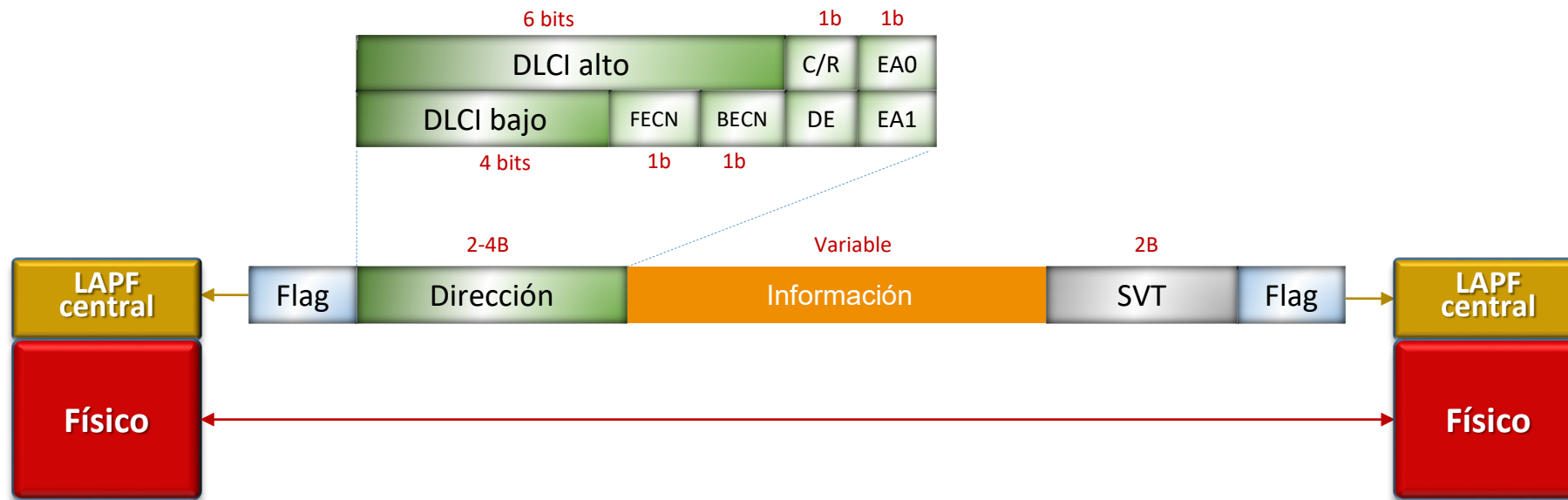

SVT: Secuencia de Verificación de Trama (CRC)

DLCI: identificador de conexión lógica (10 bits, puede llegar a 23)

Cartagena99

CLASES PARTICULARES, TUTORÍAS TÉCNICAS ONLINE
LLAMA O ENVÍA WHATSAPP: 689 45 44 70

ONLINE PRIVATE LESSONS FOR SCIENCE STUDENTS
CALL OR WHATSAPP: 689 45 44 70

Funcionamiento de una red FR

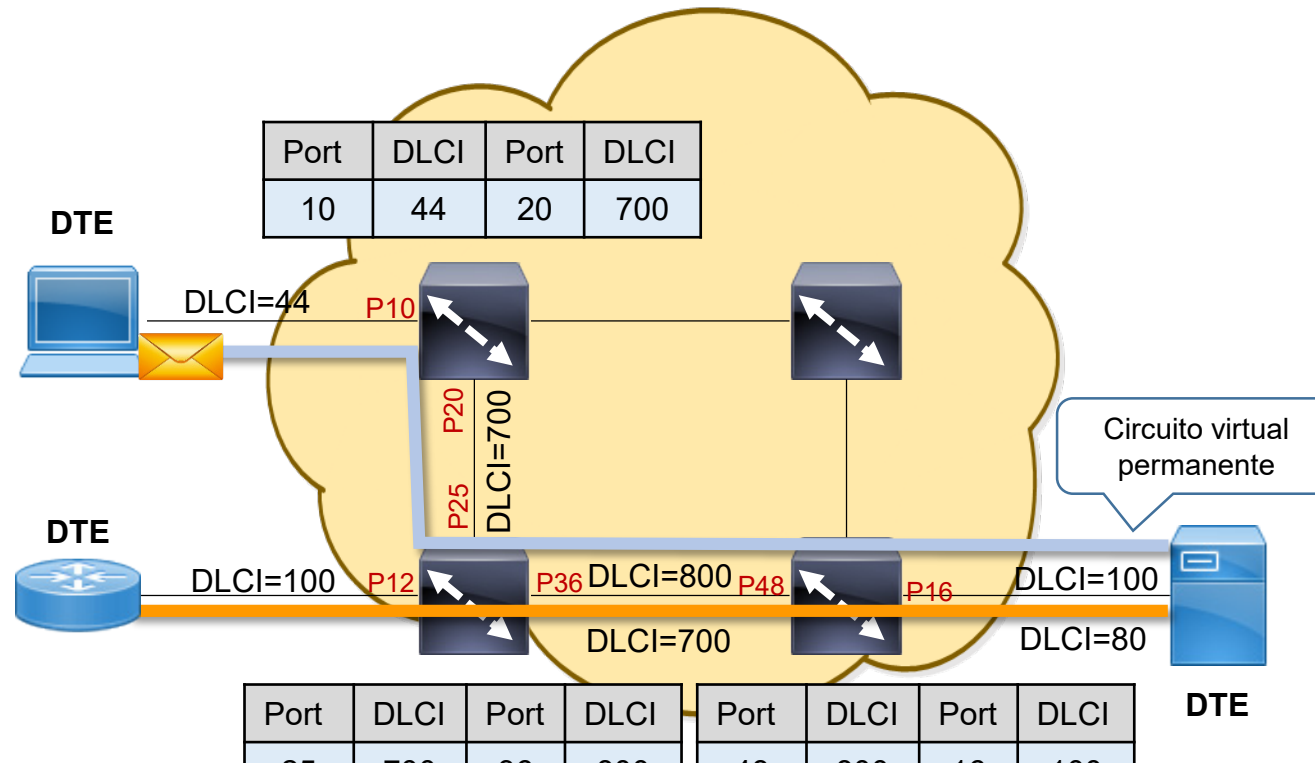
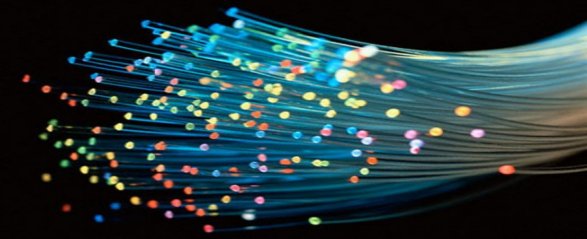

Cartagena99

CLASES PARTICULARES, TUTORIAS TÉCNICAS ONLINE
 LLAMA O ENVIA WHATSAPP: 689 45 44 70

ONLINE PRIVATE LESSONS FOR SCIENCE STUDENTS
 CALL OR WHATSAPP:689 45 44 70

Parámetros de un acceso Frame Relay

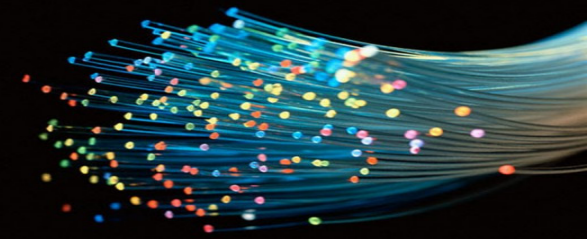

V_t : Velocidad de acceso o de línea (bps)

CIR (*Committed Information Rate*): Velocidad media de información concertada (bps)

EIR (*Excess Information Rate*), especifica un caudal adicional que el usuario no deberá superar nunca

B_c : Caudal o ráfaga de información garantizado (bits)

B_e : Caudal o ráfaga en exceso permitida (bits)

T_c : Intervalo de referencia (seg)

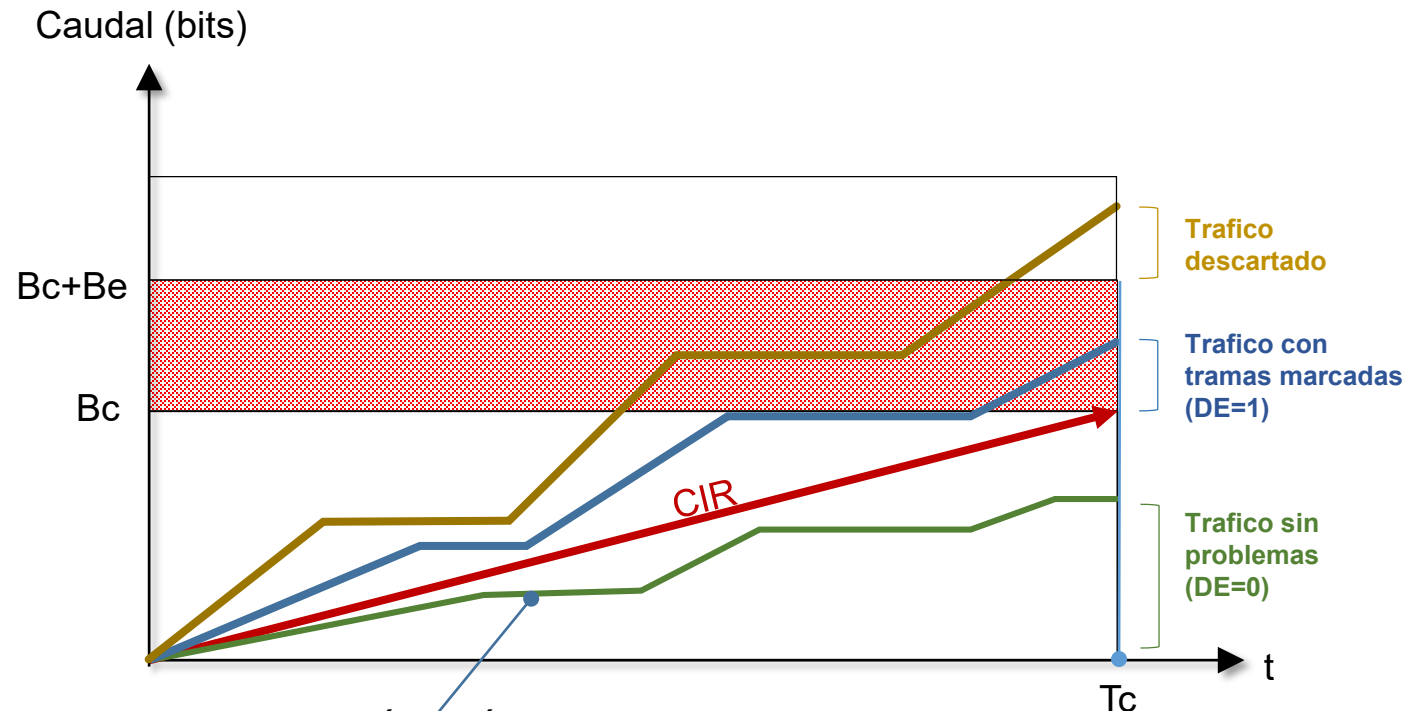

Cartagena99

CLASES PARTICULARES, TUTORÍAS TÉCNICAS ONLINE
LLAMA O ENVÍA WHATSAPP: 689 45 44 70

ONLINE PRIVATE LESSONS FOR SCIENCE STUDENTS
CALL OR WHATSAPP: 689 45 44 70

Control de la congestión en FR



- Uno de los aspectos principales de Frame Relay es su posibilidad de definir parámetros para control de tráfico
 - **Objetivos:**
 - ✓ Minimizar tramas descartadas.
 - ✓ Mantener la calidad de servicio acordada.
 - ✓ Impedir monopolización de recursos.
 - ✓ Sencillez de implementación.
 - **Mecanismos de control de la congestión**
 - **Notificaciones de congestión de la red a los DTEs con el fin de efectuar una contención**
 - ✓ Aviso al origen con bit BECN (*Backward explicit congestion notification*).
 - ✓ Aviso al destino con bit FECN (*Forward explicit congestion notification*).
 - **Marcado de tramas se pueden descartar con bit DE (*Discard***

Cartagena99

CLASES PARTICULARES, TUTORÍAS TÉCNICAS ONLINE
LLAMA O ENVÍA WHATSAPP: 689 45 44 70

ONLINE PRIVATE LESSONS FOR SCIENCE STUDENTS
CALL OR WHATSAPP:689 45 44 70

Control de la congestión en FR

Un caso de estudio

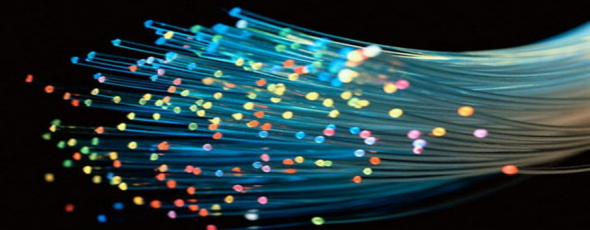

Medidas ante la congestión

- 1) Descartar las tramas con DE=1
- 2) El conmutador congestionado detecta el CV afectado envía una notificación por el mismo hacia el destinatario de las tramas (FECN)
- 3) Después envía notificaciones hacia el DTE causante de la congestión (BECN), para que reduzca la tasa de

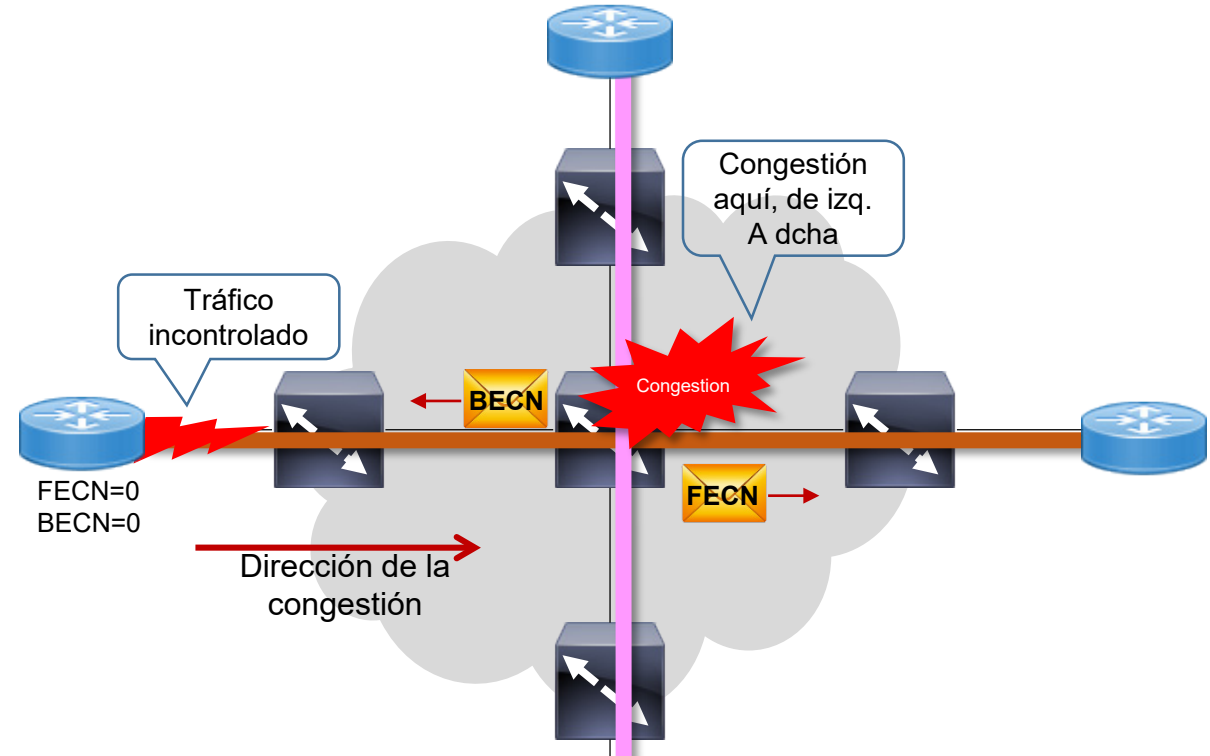

Cartagena99

CLASES PARTICULARES, TUTORÍAS TÉCNICAS ONLINE
LLAMA O ENVÍA WHATSAPP: 689 45 44 70

ONLINE PRIVATE LESSONS FOR SCIENCE STUDENTS
CALL OR WHATSAPP:689 45 44 70



6.Redes ATM

La RDSI

Evolución de las redes de transporte públicas

RDSI-BA/ATM

Multiplexión MDT

Multiplexión Asíncrona

La celda ATM

El subnivel ATM

El subnivel AAL

Segmentación de UDP en AAL 5

Las conexiones lógicas ATM

El conmutador ATM

Categorías de servicio



Cartagena99

CLASES PARTICULARES, TUTORÍAS TÉCNICAS ONLINE
LLAMA O ENVÍA WHATSAPP: 689 45 44 70

ONLINE PRIVATE LESSONS FOR SCIENCE STUDENTS
CALL OR WHATSAPP:689 45 44 70

La Red Digital de Servicios Integrados

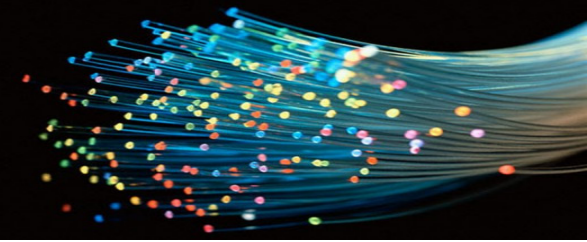

- La **Red Digital de Servicios Integrados (RDSI)** es una red resultado de la evolución de la **Red Telefónica Básica (RTB)**. Apareció en 1991.
- **Características clave:**
 - Conexiones digitales entre abonados.
 - Integración de voz (MIC) y datos, a través de la misma interfaz.
 - Entre las ventajas de la RDSI se encuentran:
 - ✓ La posibilidad de conectar inteligentemente varios dispositivos a una misma línea
 - ✓ La posibilidad de obtener varios canales de 64 Kbps según lo demanden las necesidades
 - **Tipos de canales/Tipos de acceso:**
 - ✓ Canal B: a 64 Kbps, para voz y datos. Puede haber un número variable según el tipo de interfaz.
 - ✓ Canal D: a 16 o 64 Kbps, para señalización.
 - ✓ Acceso Básico (BRI, *Basic Rate Interface*): formado por 2 canales B y uno D (2B + D)
 - ✓ Acceso Primario (PRI, *Primary Rate Interface*):

Cartagena99

CLASES PARTICULARES, TUTORÍAS TÉCNICAS ONLINE
LLAMA O ENVÍA WHATSAPP: 689 45 44 70

ONLINE PRIVATE LESSONS FOR SCIENCE STUDENTS
CALL OR WHATSAPP:689 45 44 70

Evolución de las redes de transporte públicas

RDSI de Banda Ancha

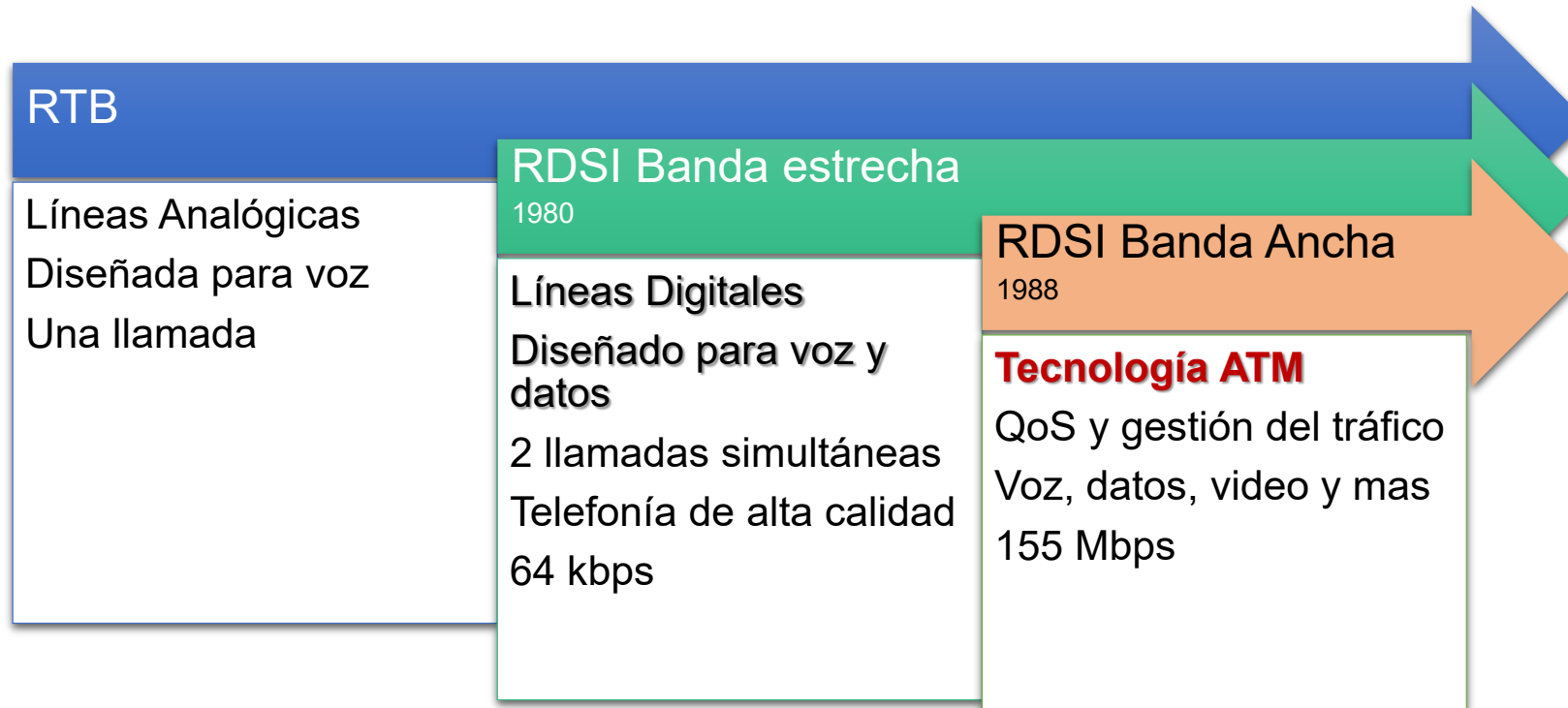

Cartagena99

CLASES PARTICULARES, TUTORÍAS TÉCNICAS ONLINE
LLAMA O ENVÍA WHATSAPP: 689 45 44 70

ONLINE PRIVATE LESSONS FOR SCIENCE STUDENTS
CALL OR WHATSAPP:689 45 44 70

RDSI-BA / ATM



- ATM es la tecnología que la CCITT¹ eligió en 1986 para implementar las redes B-ISDN.
 - Objetivo: aplicar el principio de aprovechamiento de la conmutación de paquetes a todo tipo de tráfico (voz, datos, video, etc.)
- Características
 - Protocolo CONS, por tanto se garantiza el orden de llegada
 - Proporciona múltiples canales en la línea mediante MDT
 - Transmisión mediante circuitos virtuales de unidades datos de tamaño fijo (“celdas” de 48+5 octetos)
 - Parecido a F.R. con más velocidad y muchas más posibilidades

Cartagena99

CLASES PARTICULARES, TUTORÍAS TÉCNICAS ONLINE
LLAMA O ENVÍA WHATSAPP: 689 45 44 70

ONLINE PRIVATE LESSONS FOR SCIENCE STUDENTS
CALL OR WHATSAPP:689 45 44 70

Multiplexión MDT



- El múltiplex por división del tiempo (MDT o *TDM*) es un proceso digital que permite a varias conexiones compartir el ancho de banda de un enlace
 - Cada conexión ocupa una porción de tiempo del enlace (ranura o *slot*)

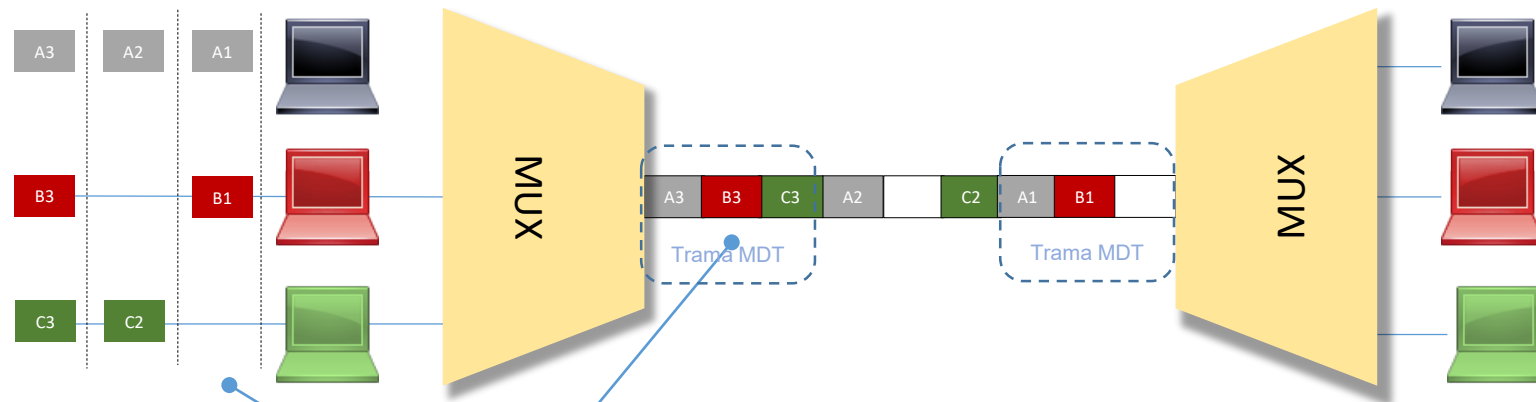

Cartagena99

CLASES PARTICULARES, TUTORÍAS TÉCNICAS ONLINE
LLAMA O ENVÍA WHATSAPP: 689 45 44 70

ONLINE PRIVATE LESSONS FOR SCIENCE STUDENTS
CALL OR WHATSAPP:689 45 44 70

Multiplexión MDT asíncrona

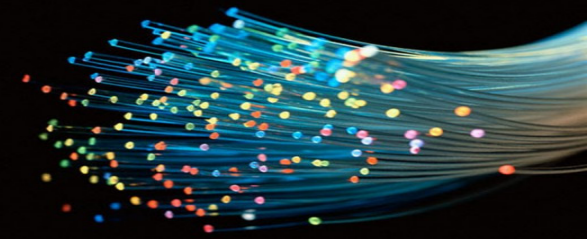

- La Multiplexión MDT asíncrona (MDTA o *ATDM*) es el sistema de multiplexión que utiliza ATM
 - Con *MDT asíncrona* la porción de tiempo (ranura) asignada no es fija para cada dispositivo. Las ranuras se dan a dispositivos que tienen datos para transmitir.

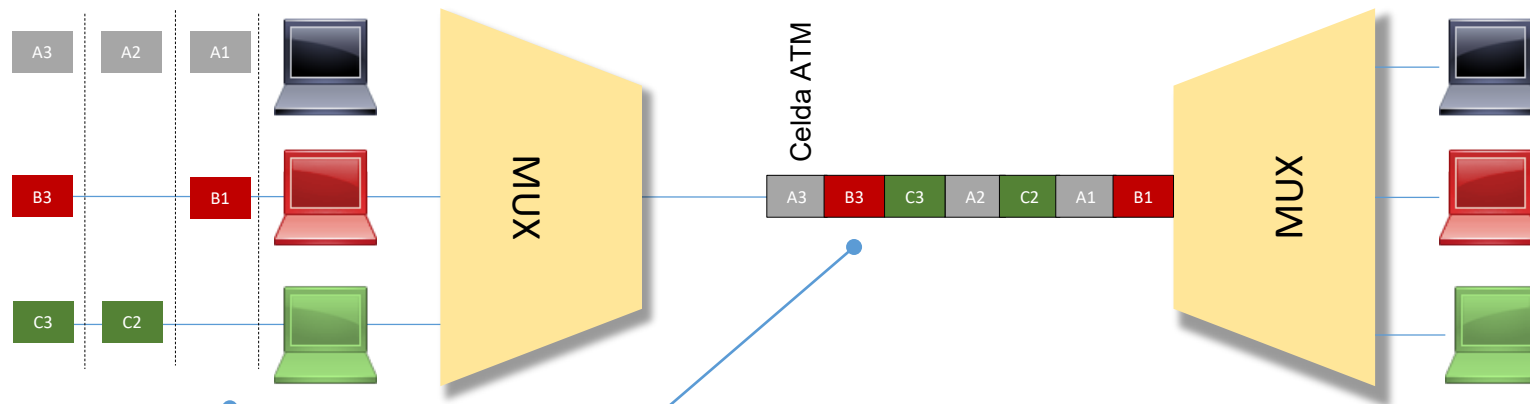

Cartagena99

CLASES PARTICULARES, TUTORÍAS TÉCNICAS ONLINE
LLAMA O ENVÍA WHATSAPP: 689 45 44 70

ONLINE PRIVATE LESSONS FOR SCIENCE STUDENTS
CALL OR WHATSAPP:689 45 44 70

La celda ATM

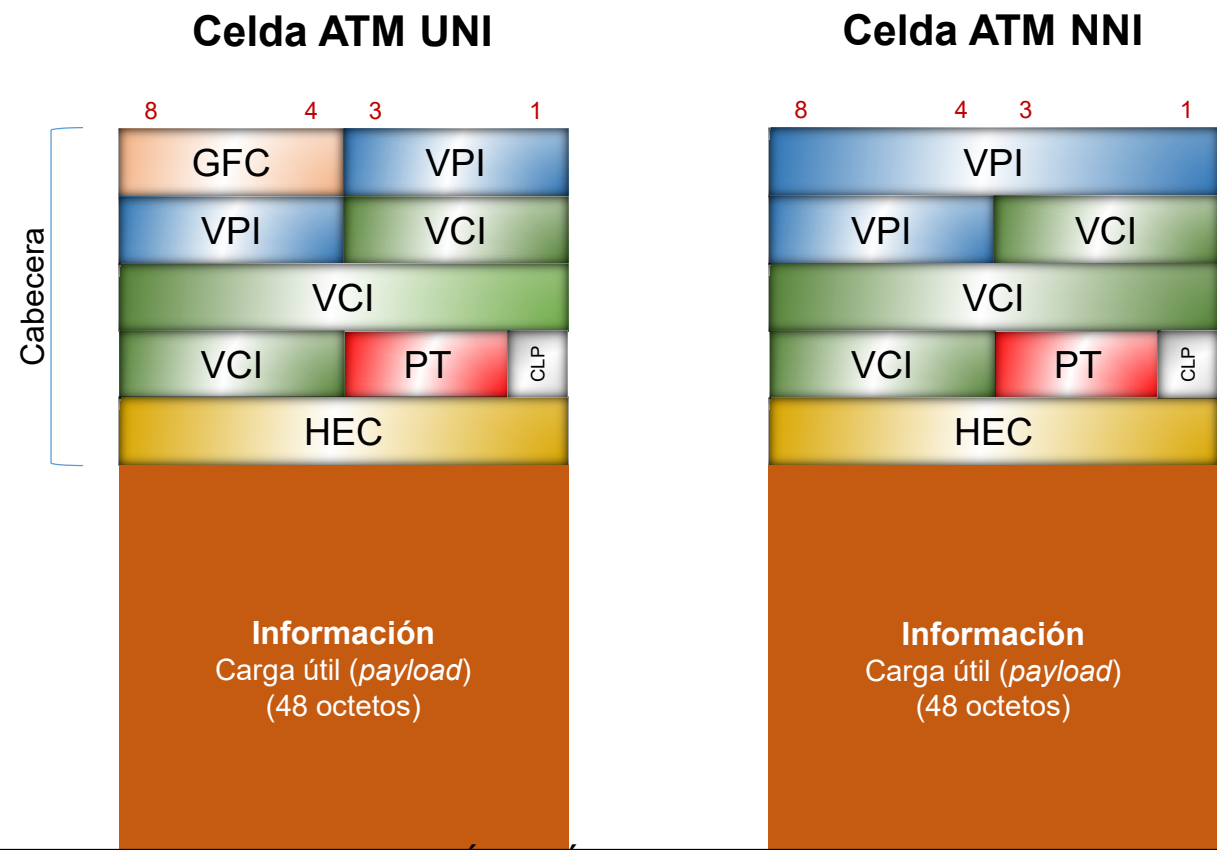
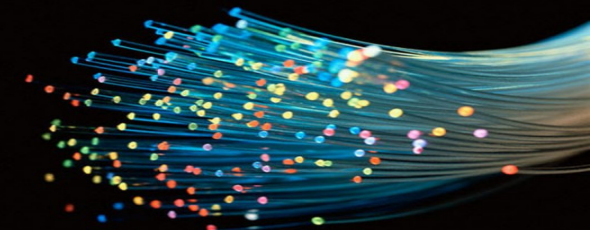

GFC: *Generic Flow Control:* sólo se incluye en la interfaz usuario-red (UNI).

VPI: Identificador de camino virtual

VCI: Identificador de canal virtual



CLASES PARTICULARES, TUTORÍAS TÉCNICAS ONLINE
 LLAMA O ENVÍA WHATSAPP: 689 45 44 70

 ONLINE PRIVATE LESSONS FOR SCIENCE STUDENTS
 CALL OR WHATSAPP:689 45 44 70

Interfaces en la red ATM

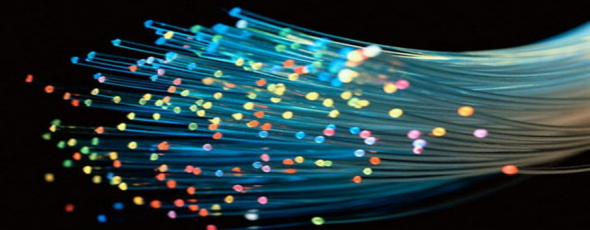

Los conmutadores ATM soportan dos tipos primarios de interfaces:

- **UNI** (*User to Network Interface*). La interfaz UNI conecta sistemas finales ATM (tales como servidores y routers) a un conmutador ATM.
- **NNI** (*Network to Network Interface*).

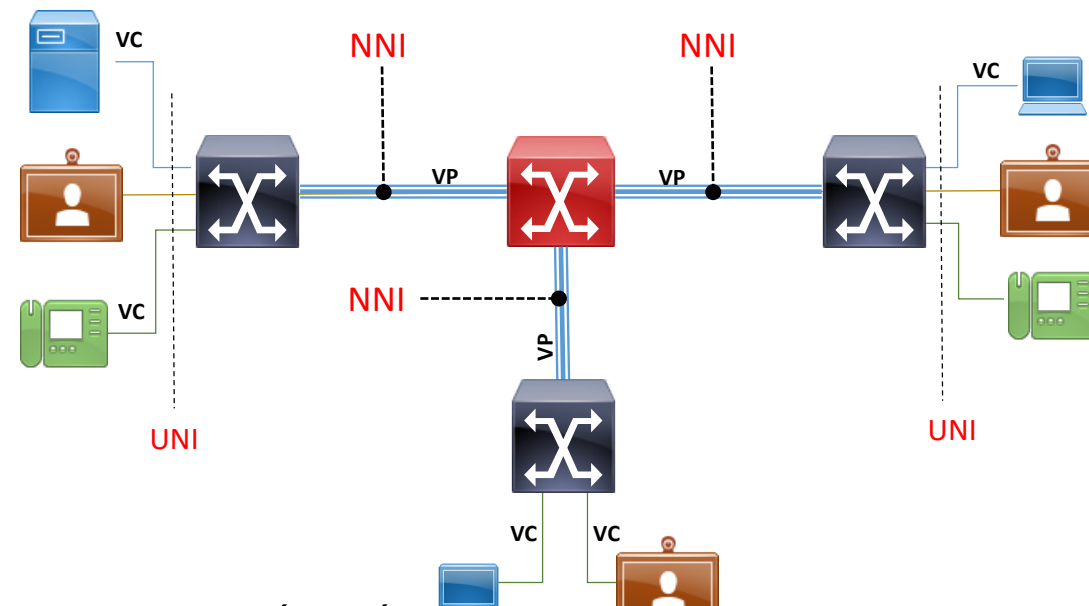

Cartagena99

CLASES PARTICULARES, TUTORÍAS TÉCNICAS ONLINE
LLAMA O ENVÍA WHATSAPP: 689 45 44 70

ONLINE PRIVATE LESSONS FOR SCIENCE STUDENTS
CALL OR WHATSAPP: 689 45 44 70

Niveles o capas ATM



- El modelo ATM no incluye capa de aplicación. Hay muy pocas aplicaciones de datos que funcionen de forma nativa sobre ATM; el principal uso de ATM es como infraestructura de transporte para otros protocolos (p. ej. TCP/IP y LAN Emulation)

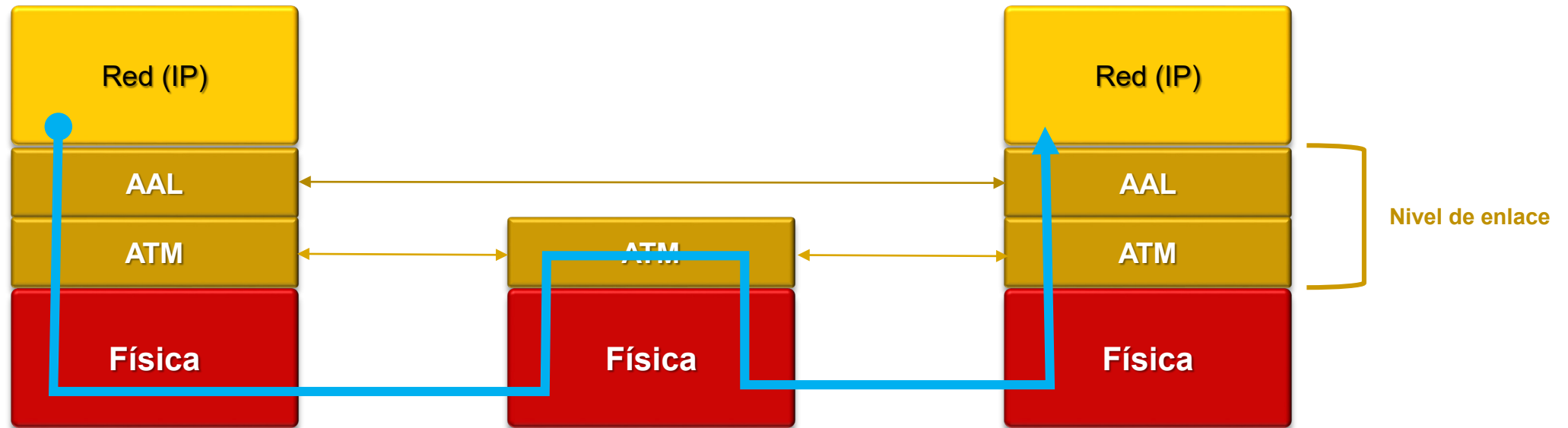

Cartagena99

CLASES PARTICULARES, TUTORÍAS TÉCNICAS ONLINE
LLAMA O ENVÍA WHATSAPP: 689 45 44 70

ONLINE PRIVATE LESSONS FOR SCIENCE STUDENTS
CALL OR WHATSAPP:689 45 44 70

El nivel físico

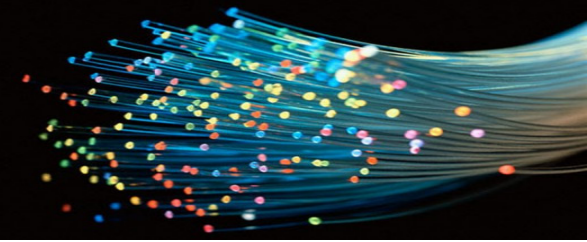

- Envío de datos por el medio físico: codificación y sincronización de señales
- Velocidades de transmisión: 155 / 622 Mbps
- Envío directamente por fibra óptica (capa física ATM) o par trenzado o sobre otro “sistema portador” (tradicionalmente JDS o SONET)
- La capa física ATM se subdivide en:
 - Subcapa PMD (*Physical Media Dependent*). Equivale a la capa física de OSI
 - Subcapa TC (*Transmission Convergence*). Descompone en bits las celdas de la capa ATM, y recompone en celdas los bits que recoge de la subcapa PMD. Realiza parte de las funciones que corresponden a la capa de enlace

Cartagena99

CLASES PARTICULARES, TUTORÍAS TÉCNICAS ONLINE
LLAMA O ENVÍA WHATSAPP: 689 45 44 70

ONLINE PRIVATE LESSONS FOR SCIENCE STUDENTS
CALL OR WHATSAPP:689 45 44 70

El subnivel ATM

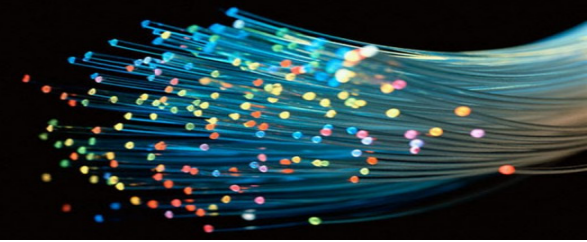

- El subnivel ATM define la estructura de las celdas y su transporte.
 - Constituye y termina los circuitos virtuales (multiplexación y conmutación del medio).
 - Realiza control de congestión.
 - Elimina las Unidades recibidas con errores
 - Equivale a una mezcla de la capa de enlace y de red

Cartagena99

CLASES PARTICULARES, TUTORÍAS TÉCNICAS ONLINE
LLAMA O ENVÍA WHATSAPP: 689 45 44 70

ONLINE PRIVATE LESSONS FOR SCIENCE STUDENTS
CALL OR WHATSAPP:689 45 44 70

El subnivel AAL



- AAL permite transmitir con protocolos no basados en ATM
 - Ejemplo: voz PCM y LAPF
 - Funciones:
 - ✓ Segmentación y reensamblado.
 - ✓ Control de flujo y temporización.
 - El subnivel AAL se subdivide en:
 - ✓ La **subcapa CS** (*Convergence Sublayer*): Se ocupa de suministrar distintos tipos de servicio adecuados al tipo de tráfico
 - ✓ La **subcapa SAR** (*segmentation and Reassembly*): Se ocupa de fragmentar en celdas el paquete recibido de CS, y de reensamblar en el receptor el paquete a

Cartagena99

CLASES PARTICULARES, TUTORÍAS TÉCNICAS ONLINE
LLAMA O ENVÍA WHATSAPP: 689 45 44 70

ONLINE PRIVATE LESSONS FOR SCIENCE STUDENTS
CALL OR WHATSAPP:689 45 44 70

El subnivel AAL

Tipos de protocolos AAL



Oficialmente
no definida

	Clase A	Clase B	Clase X	Clase C	Clase D
Protocolo AAL	AAL 1	AAL 2	AAL 0	AAL 3/4	AAL3/4 y AAL 5
Tipo de servicio	Orientado a conexión				No orientado a conexión
Servicio	Voz, Emulation de Circuito	Video	Conmutación de celdas	Datos en ráfagas	Servicio modo Datagrama
Caudal	CBR	VBR			
Temporización	Si	Si	No	No	No

Cartagena99

CLASES PARTICULARES, TUTORÍAS TÉCNICAS ONLINE
LLAMA O ENVÍA WHATSAPP: 689 45 44 70

ONLINE PRIVATE LESSONS FOR SCIENCE STUDENTS
CALL OR WHATSAPP:689 45 44 70

(VBR: Variable Bit Rate

www.cartagena99.com no se hace responsable de la información contenida en el presente documento en virtud al Artículo 17.1 de la Ley de Servicios de la Sociedad de la Información y de Comercio Electrónico, de 11 de julio de 2002, Si la información contenida en el documento es ilícita o lesiona bienes o derechos de un tercero (información de carácter defamatorio, etc.).

Segmentación de un datagrama en AAL 5

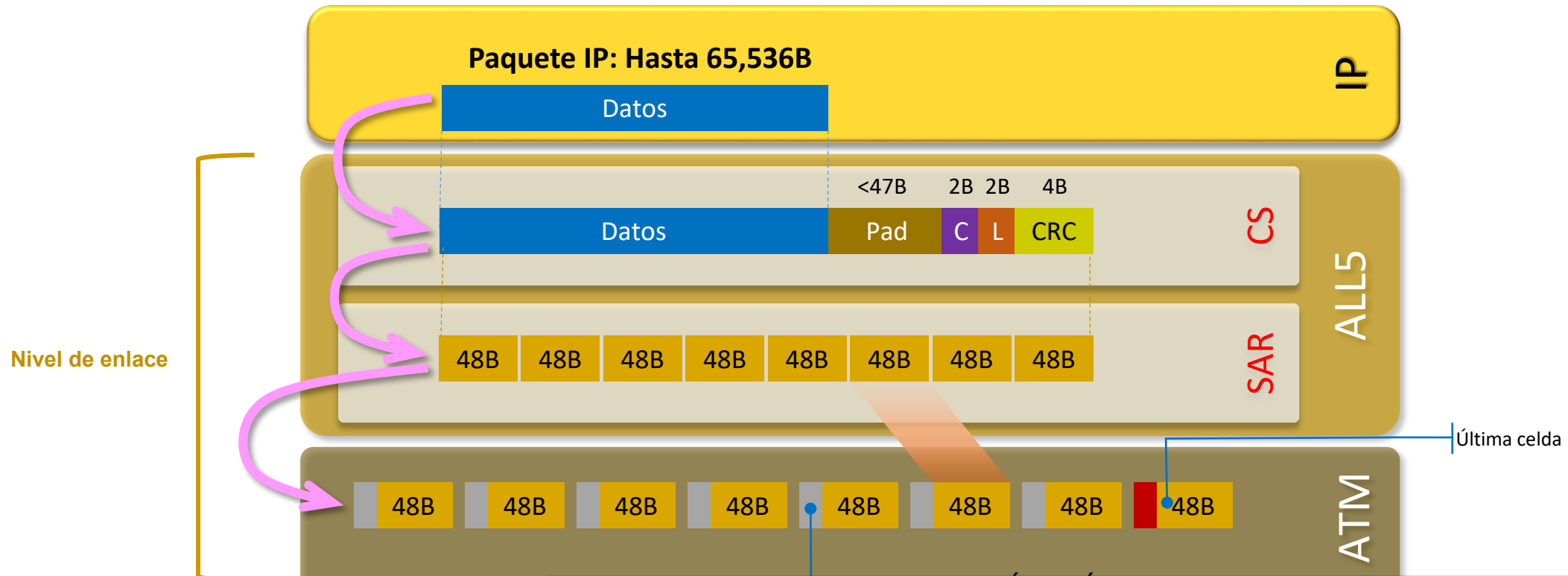

Cartagena99

CLASES PARTICULARES, TUTORÍAS TÉCNICAS ONLINE
 LLAMA O ENVÍA WHATSAPP: 689 45 44 70

ONLINE PRIVATE LESSONS FOR SCIENCE STUDENTS
 CALL OR WHATSAPP:689 45 44 70

Las conexiones lógicas ATM



■ **Canal Virtual (VC):** es un *tubo* unidireccional compuesto a partir de la concatenación de una secuencia de elementos de conexión y que permite el transporte secuencial de celdas.

- La concatenación de varios VC forma una conexión de canal virtual (VCC) y une dos usuarios finales
- Cada VC está asociado a un único identificador llamado VCI (*virtual channel identifier*)
- Las celdas ATM se transportan en la red por VC

■ **Camino (o ruta) Virtual (VP):** Es una agrupación de VC con los mismos extremos (*end points*); de manera que todas las celdas transmitidas a través de todas las VCC de una misma VPC se conmutan conjuntamente

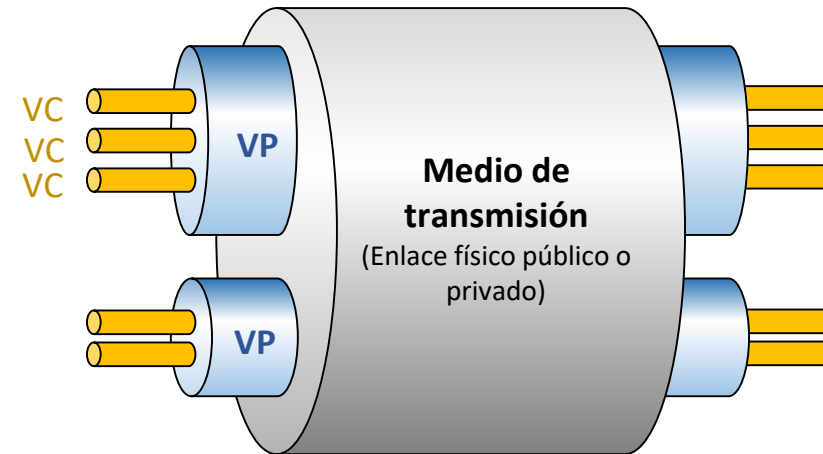

Cartagena99

CLASES PARTICULARES, TUTORÍAS TÉCNICAS ONLINE
LLAMA O ENVÍA WHATSAPP: 689 45 44 70

ONLINE PRIVATE LESSONS FOR SCIENCE STUDENTS
CALL OR WHATSAPP:689 45 44 70

El conmutador ATM



Tabla de rutas					
Entradas			Salidas		
Port	VPI	VCI	Port	VPI	VCI
1	5	X	3	8	X
1	1	30	3	3	50
1	1	40	2	2	60



CLASES PARTICULARES, TUTORÍAS TÉCNICAS ONLINE
LLAMA O ENVÍA WHATSAPP: 689 45 44 70

ONLINE PRIVATE LESSONS FOR SCIENCE STUDENTS
CALL OR WHATSAPP:689 45 44 70

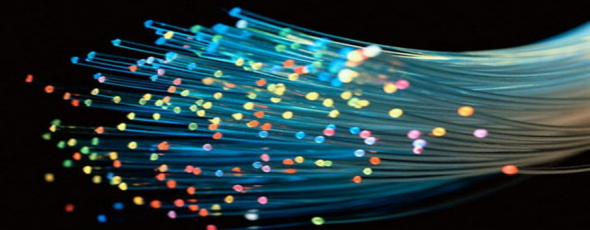
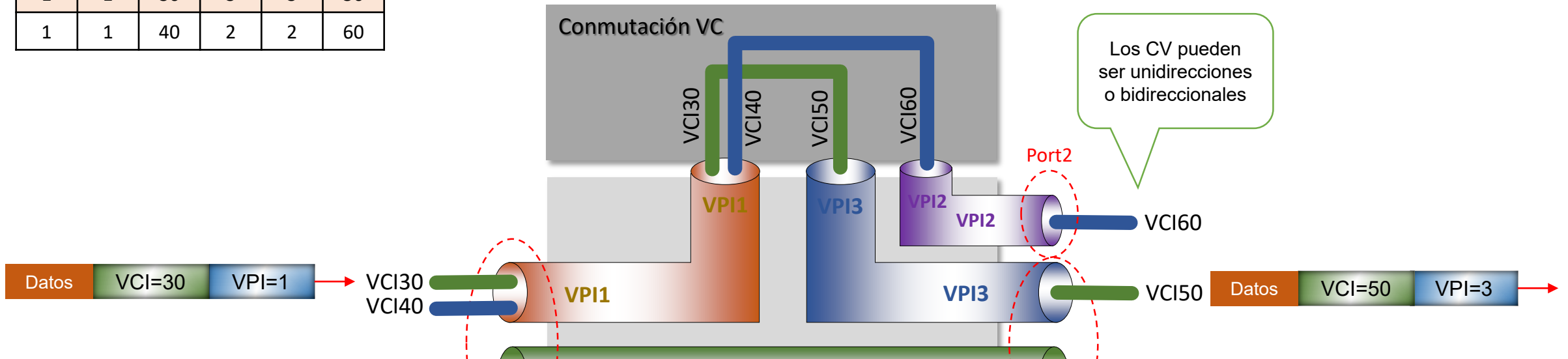
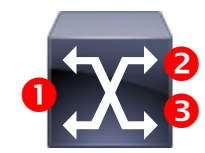
Cartagena99

Categorías de servicio ATM

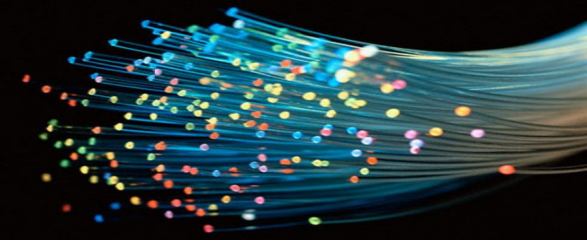

- Cómoda clasificación de los ‘contratos’ más habituales entre el usuario y el operador
- Cada categoría define un conjunto de parámetros sobre el tráfico a enviar por la red, que pueden ser:
 - **Parámetros de tráfico:** el usuario se compromete a no superarlos, la red a satisfacerlos
 - **Parámetros de Calidad de Servicio:** la red se compromete a cumplirlos.
- Los parámetros se especifican para cada conexión y para cada sentido (una conexión puede ser unidireccional).

Cartagena99

CLASES PARTICULARES, TUTORIAS TÉCNICAS ONLINE
LLAMA O ENVÍA WHATSAPP: 689 45 44 70

ONLINE PRIVATE LESSONS FOR SCIENCE STUDENTS
CALL OR WHATSAPP:689 45 44 70

Parámetros de una conexión ATM

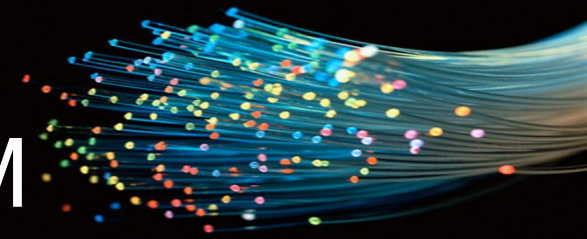

Tráfico de usuario

- Tasa sostenible de celdas **SCR** (*Sustainable Cell Rate*)
- Tasa de pico de celdas **PCR** (*Peak Cell Rate*)
- Tasa mínima de celdas **MCR** (*Minimum Cell Rate*)
- Máximo nº de celdas consecutivas que pueden ser enviadas **MBS** (*Maximum Burst Size*)
- Tolerancia variación retardo de celda **CDVT** (*Cell Delay Variation Tolerance*)

Calidad de servicio

- Retardo de transferencia máximo y medio de celdas **CTD** (*Cell Transfer Delay*)
- Variación de retardo de celdas **CDV** (*Cell Delay Variation*)
- Tasa de pérdida de celdas **CLR** (*Cell Loss Rate*)

Cartagena99

CLASES PARTICULARES, TUTORÍAS TÉCNICAS ONLINE
LLAMA O ENVÍA WHATSAPP: 689 45 44 70

ONLINE PRIVATE LESSONS FOR SCIENCE STUDENTS
CALL OR WHATSAPP:689 45 44 70

Parámetros de una conexión ATM

Tráfico de usuario

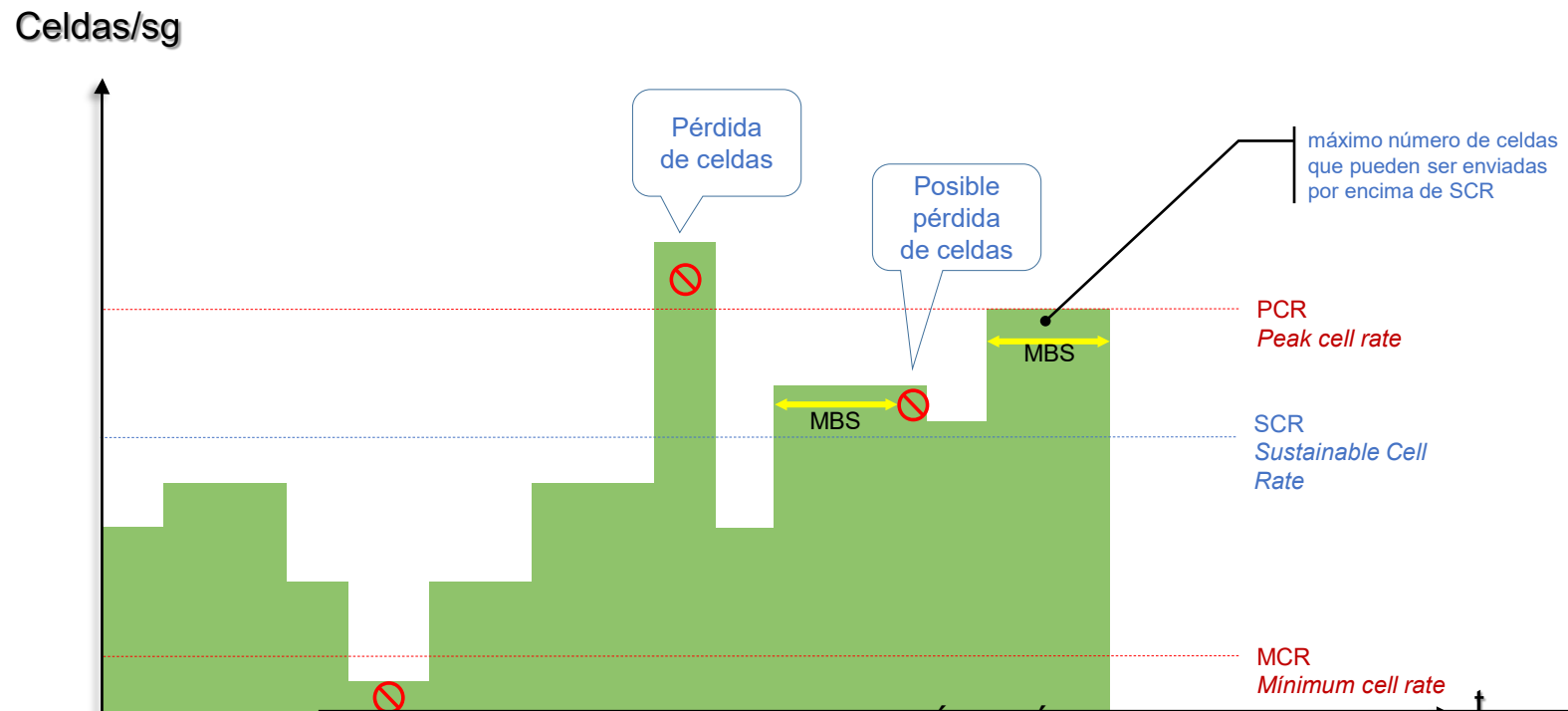

Cartagena99

CLASES PARTICULARES, TUTORÍAS TÉCNICAS ONLINE
 LLAMA O ENVÍA WHATSAPP: 689 45 44 70

 ONLINE PRIVATE LESSONS FOR SCIENCE STUDENTS
 CALL OR WHATSAPP: 689 45 44 70

⊘ Nivel de tráfico de usuario prohibido

Categorías estandarizadas de servicio ATM

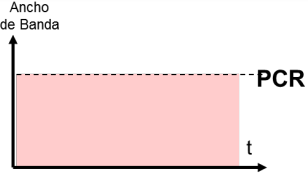
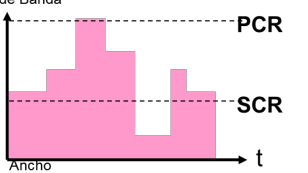
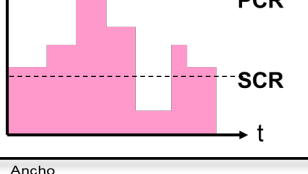
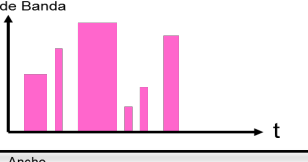
<p>CBR (Constant Bit Rate)</p>		<p>Usuario → PCR Red ATM → CTDmax, CTDVpico y CLR Recursos reservados en exclusiva <u>Apl:</u> emulación de circuitos (telefonía, videocon.)</p>
<p>VBR-rt (Variable Bit Rate- real time)</p>		<p>Usuario → PCR, SCR y MBS Red ATM → CTDmax, CDVpico y CLR Recursos multiplexados <u>Apl:</u> audio/video comprimidos</p>
<p>VBR-nrt (Variable Bit Rate-no real time)</p>		<p>Usuario → PCR, SCR y MSB Red ATM → CLR Recursos reservados <u>Apl:</u> transacciones comerciales (cajeros)</p>
<p>UBR (Undefined Bit Rate)</p>		<p>Usuario → sin definir ATM → sin definir Recursos no reservados / no usados <u>Aplicaciones:</u> servicios mínimo esfuerzo (IP)</p>

Cartagena99

CLASES PARTICULARES, TUTORÍAS TÉCNICAS ONLINE
LLAMA O ENVÍA WHATSAPP: 689 45 44 70

ONLINE PRIVATE LESSONS FOR SCIENCE STUDENTS
CALL OR WHATSAPP:689 45 44 70

Referencias

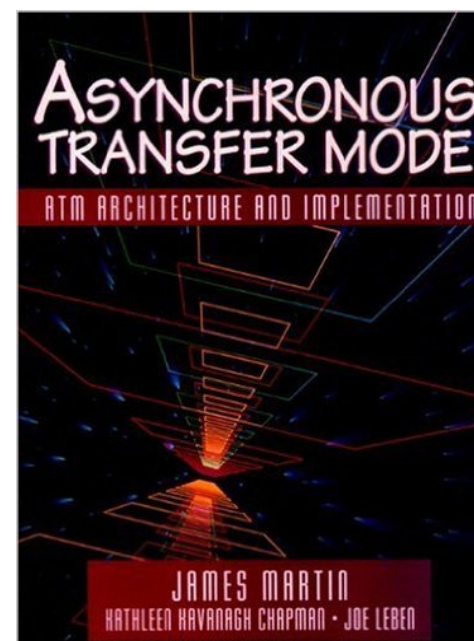
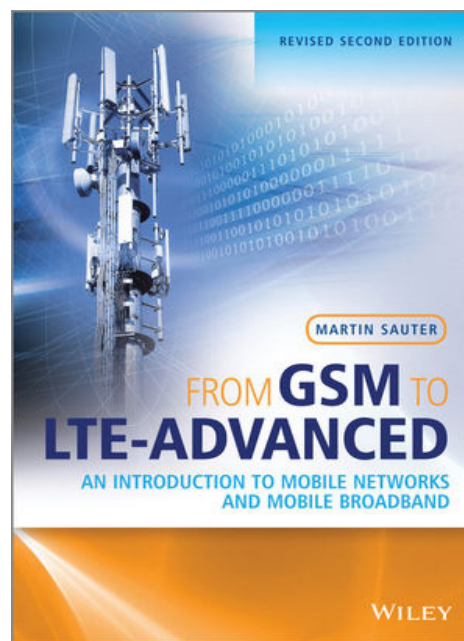
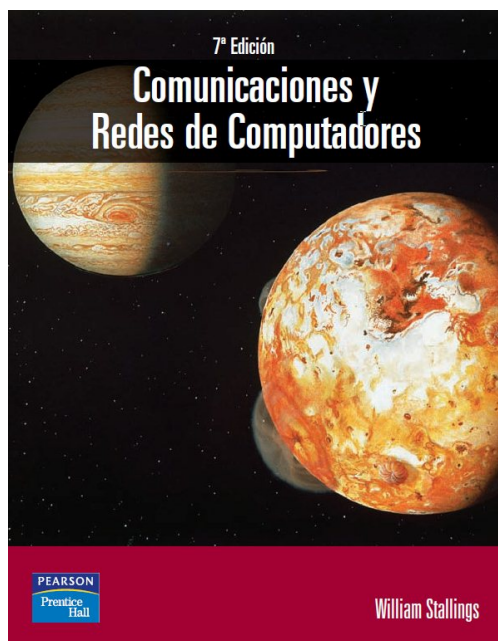
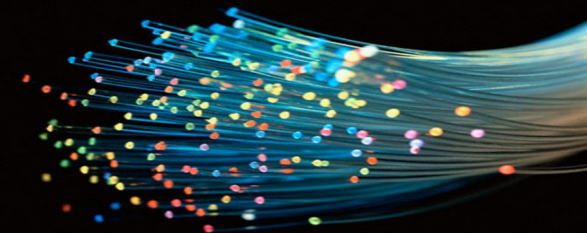

[1] William Stallings: *Comunicaciones y Redes de Computadores*. (7ª ed 2004). Prentice Hall

[2] Martin Sauter: *From GSM to LTE-Advanced: An Introduction to Mobile Networks and Mobile Broadband*. Wiley, 2011.

CLASES PARTICULARES, TUTORÍAS TÉCNICAS ONLINE
LLAMA O ENVÍA WHATSAPP: 689 45 44 70

ONLINE PRIVATE LESSONS FOR SCIENCE STUDENTS
CALL OR WHATSAPP: 689 45 44 70

Cartagena99