

Costes

Aspectos de los procesos que influyen en los costes

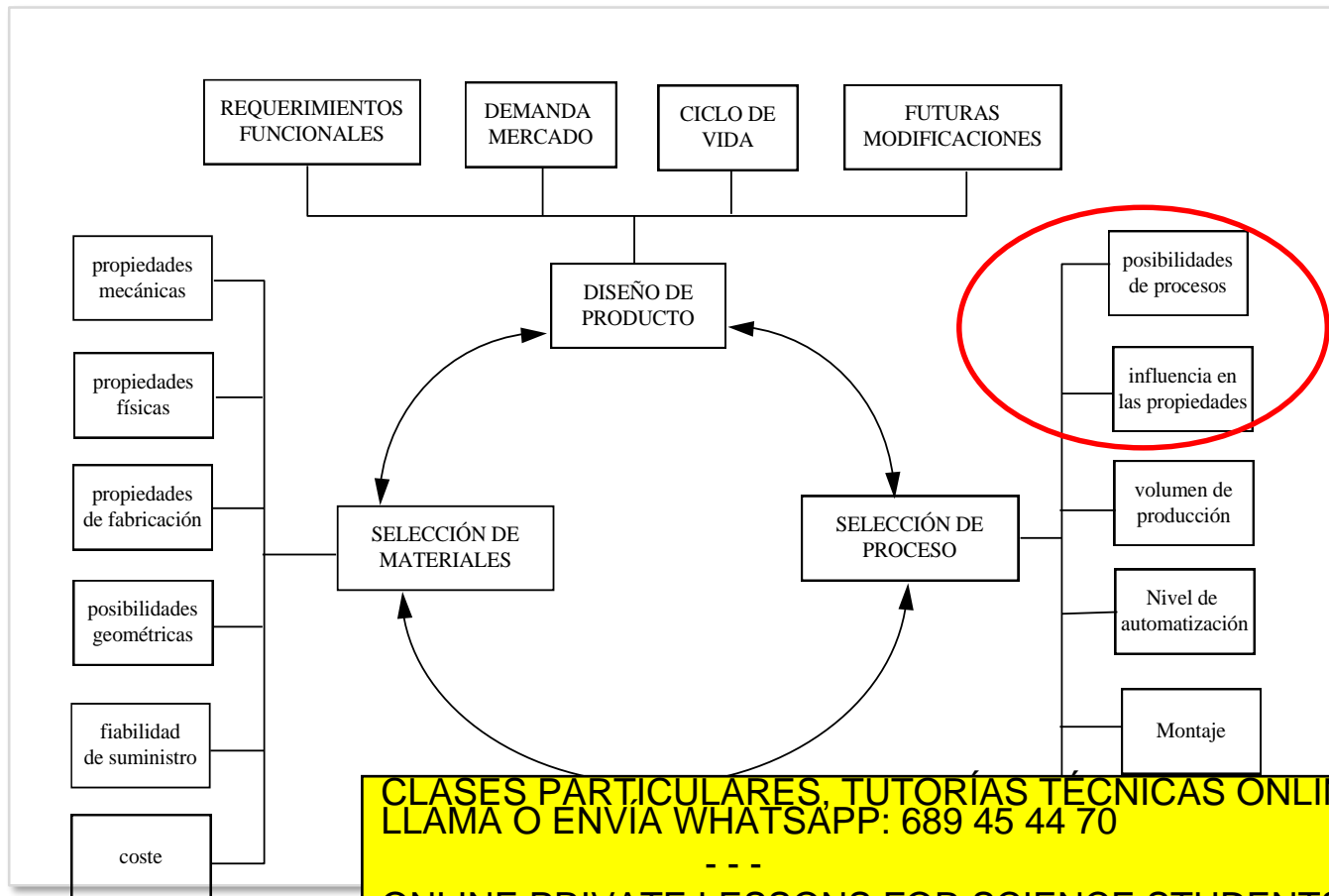

CLASES PARTICULARES, TUTORÍAS TÉCNICAS ONLINE
LLAMA O ENVÍA WHATSAPP: 689 45 44 70

ONLINE PRIVATE LESSONS FOR SCIENCE STUDENTS
CALL OR WHATSAPP: 689 45 44 70

Costes

Aspectos de los procesos que influyen en los costes

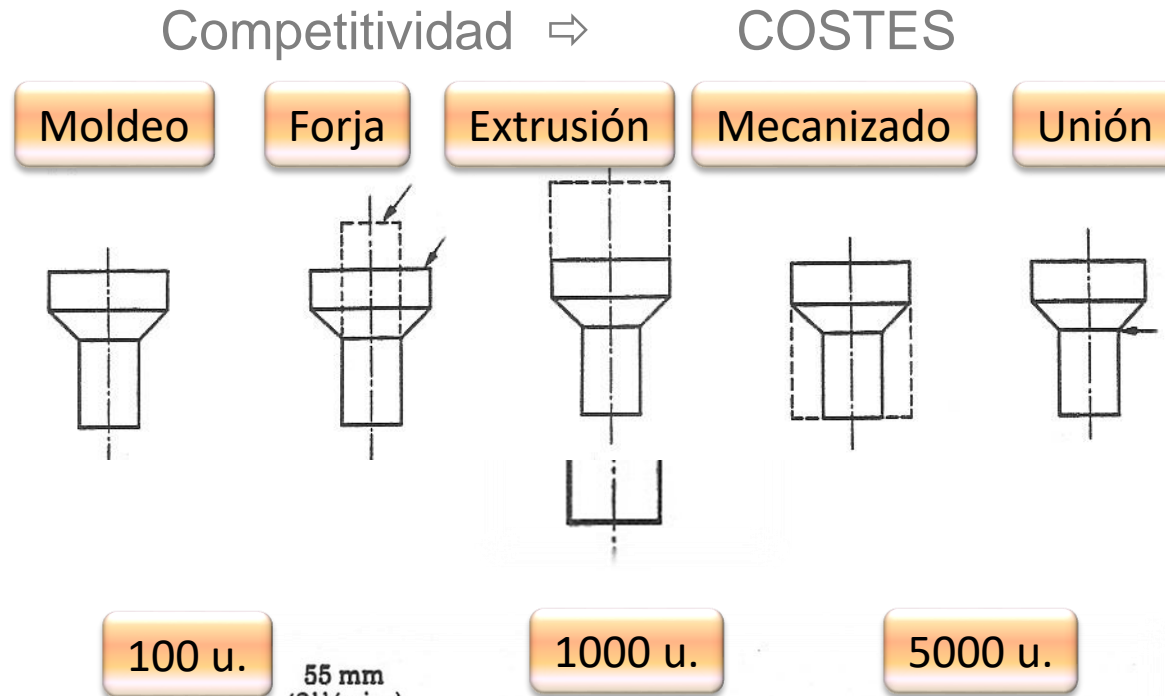

CLASES PARTICULARES, TUTORÍAS TÉCNICAS ONLINE
LLAMA O ENVÍA WHATSAPP: 689 45 44 70

ONLINE PRIVATE LESSONS FOR SCIENCE STUDENTS
CALL OR WHATSAPP: 689 45 44 70

Costes

Aspectos de los procesos que influyen en los costes

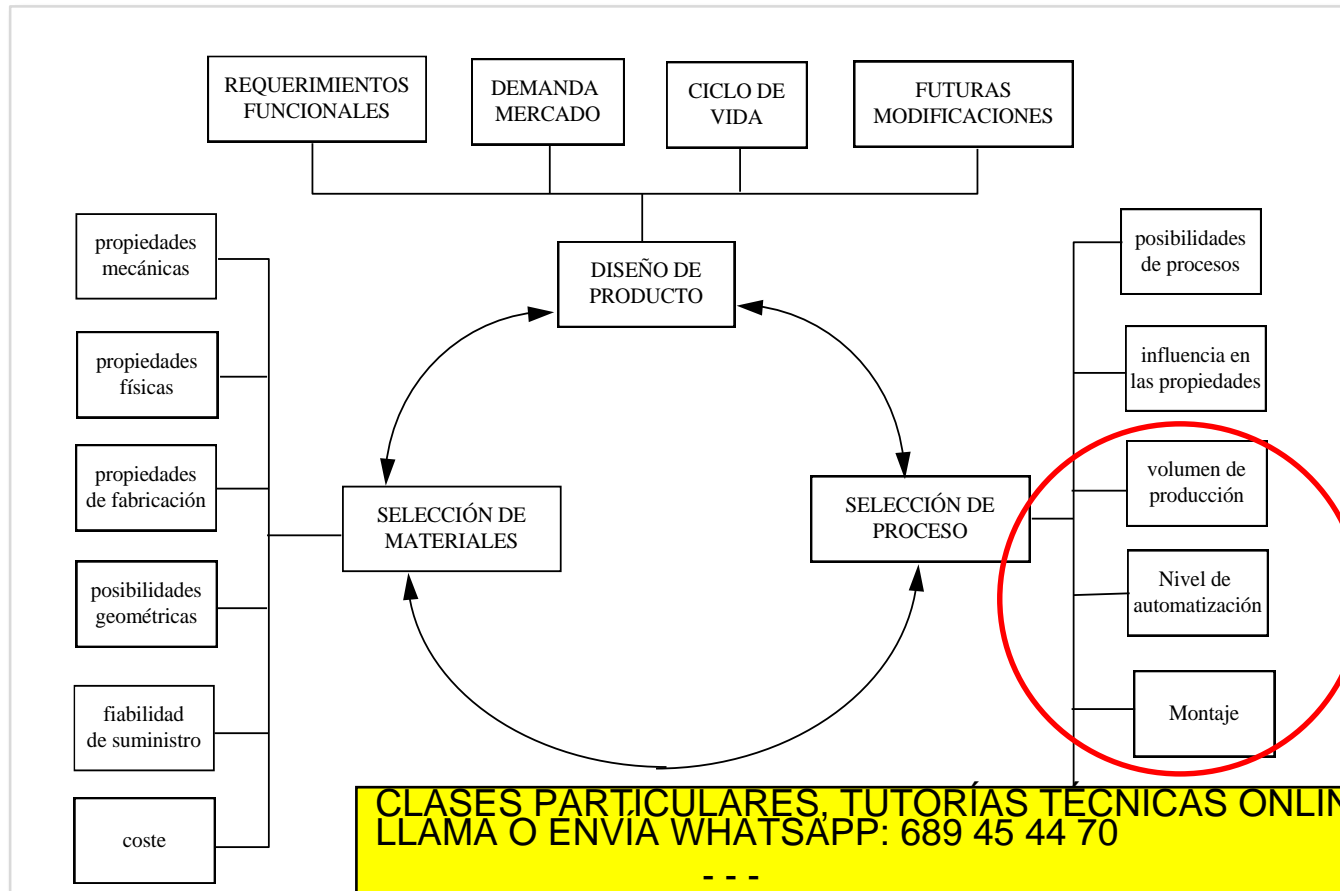

CLASES PARTICULARES, TUTORÍAS TÉCNICAS ONLINE
LLAMA O ENVÍA WHATSAPP: 689 45 44 70

ONLINE PRIVATE LESSONS FOR SCIENCE STUDENTS
CALL OR WHATSAPP:689 45 44 70

Costes

Aspectos de los procesos que influyen en los costes

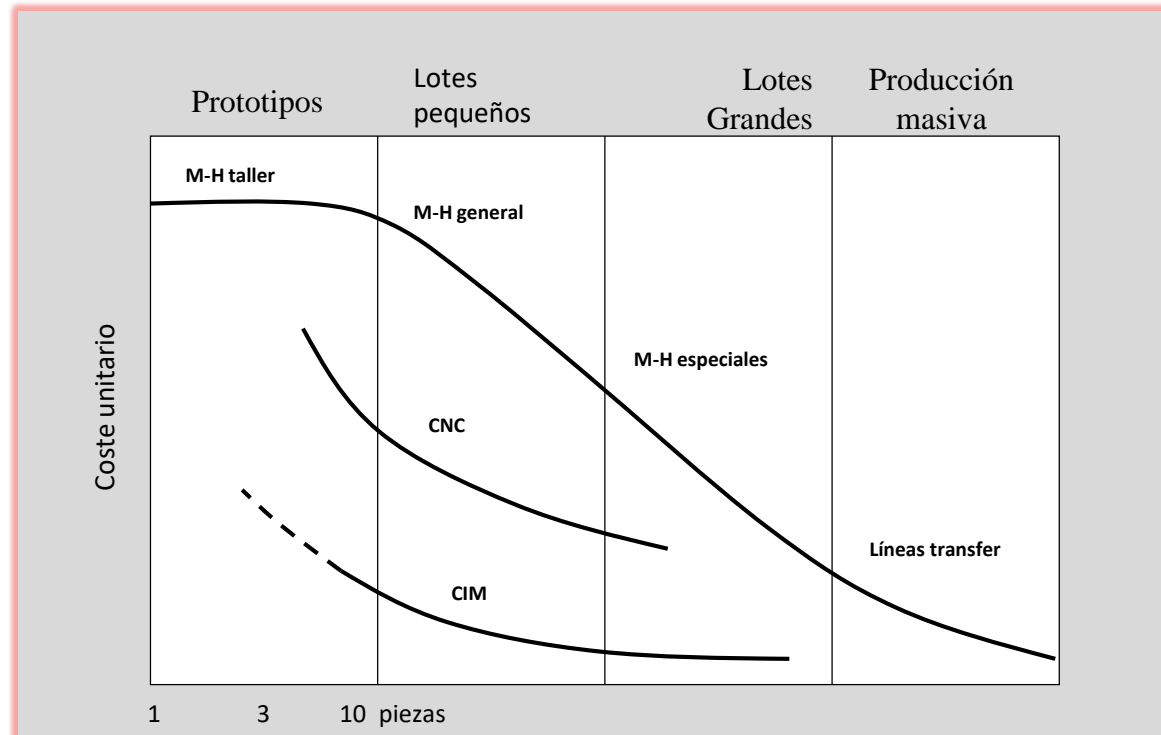

CLASES PARTICULARES, TUTORÍAS TÉCNICAS ONLINE
LLAMA O ENVÍA WHATSAPP: 689 45 44 70

ONLINE PRIVATE LESSONS FOR SCIENCE STUDENTS
CALL OR WHATSAPP: 689 45 44 70

Costes

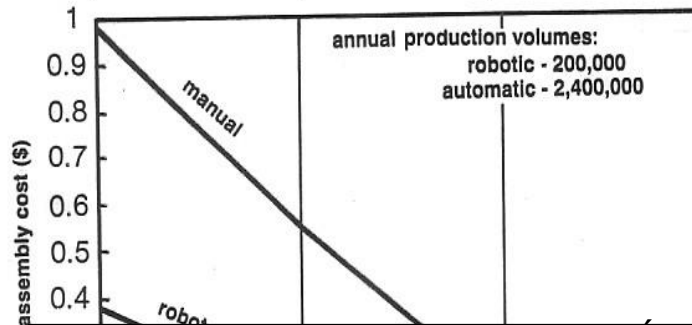
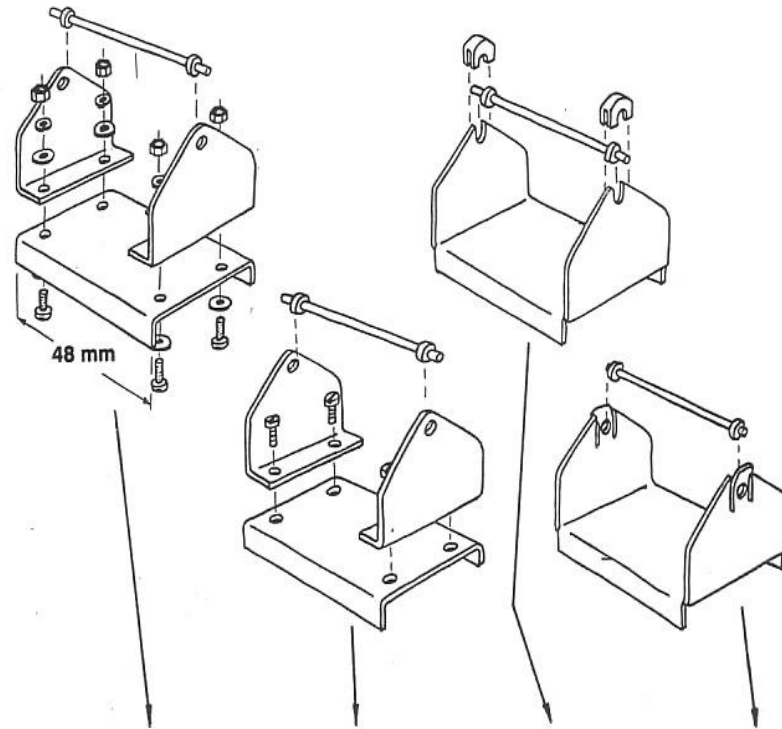

CLASES PARTICULARES, TUTORÍAS TÉCNICAS ONLINE
LLAMA O ENVÍA WHATSAPP: 689 45 44 70

ONLINE PRIVATE LESSONS FOR SCIENCE STUDENTS
CALL OR WHATSAPP:689 45 44 70

Costes

Aspectos de los procesos que influyen en los costes

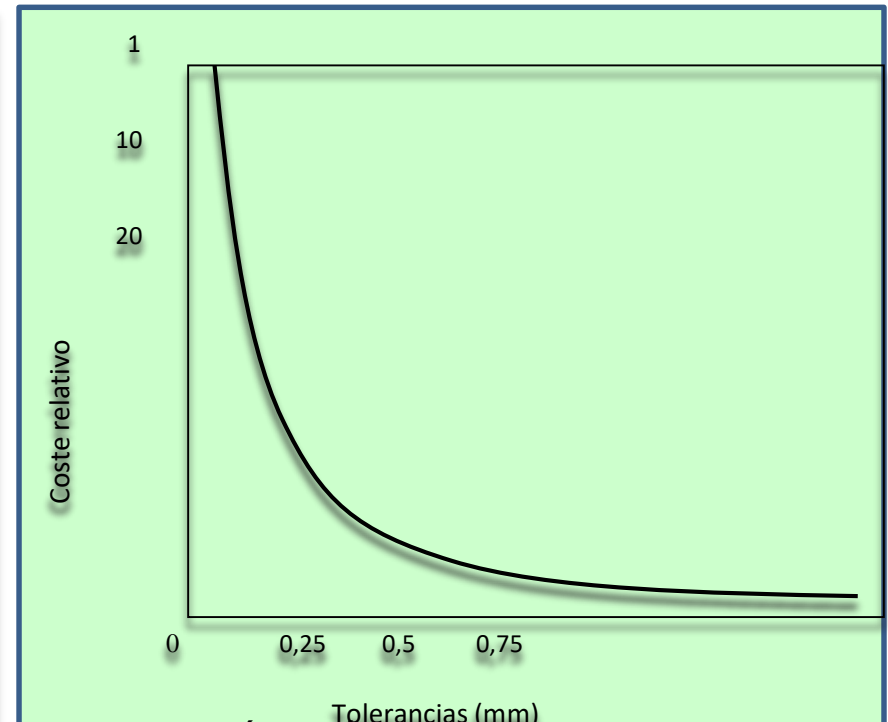
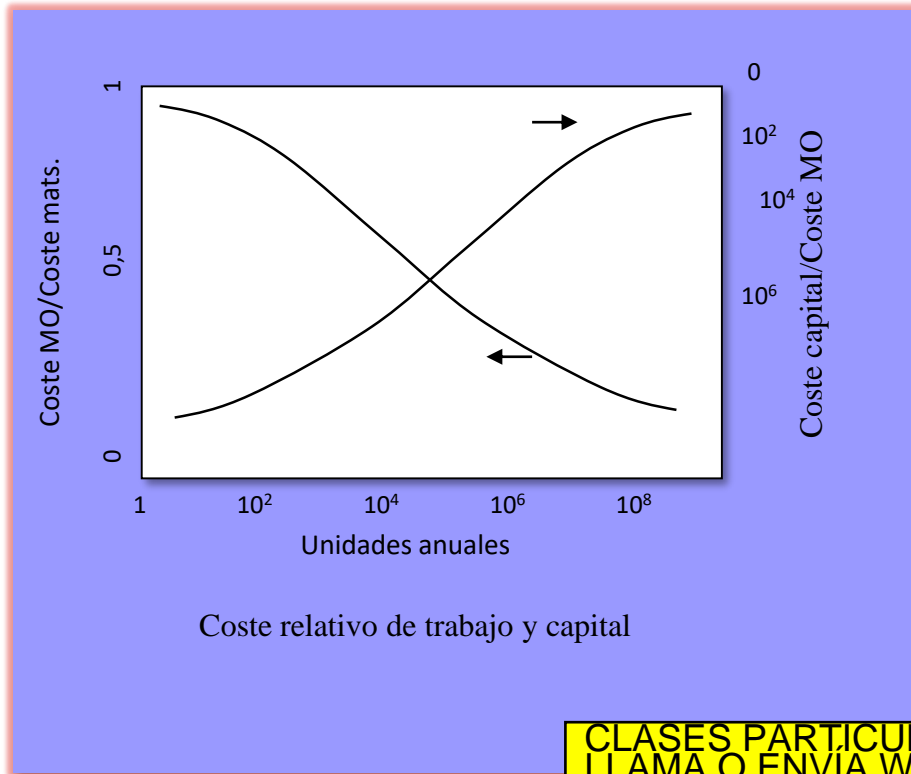

CLASES PARTICULARES, TUTORÍAS TÉCNICAS ONLINE
LLAMA O ENVÍA WHATSAPP: 689 45 44 70

ONLINE PRIVATE LESSONS FOR SCIENCE STUDENTS
CALL OR WHATSAPP:689 45 44 70

Costes

Presupuestos

Métodos de asignación de costes

Costeo directo

Se valoran los costes SOLO por sus costes directos. Los indirectos se consideran comunes a todos los costes de la empresa.

ABC (Activity Based Costing)

Aplica una jerarquía de las actividades generadores de costos relacionados o no con la producción (incluye costes indirectos).

CLASES PARTICULARES, TUTORÍAS TÉCNICAS ONLINE
LLAMA O ENVÍA WHATSAPP: 689 45 44 70

- - -

ONLINE PRIVATE LESSONS FOR SCIENCE STUDENTS
CALL OR WHATSAPP:689 45 44 70

Costes

Presupuestos

Determinación del precio de venta

- Por cálculo directo.
- Por cálculo comparativo

$$P = \left(1 + \frac{B}{100} \right) C_T$$

P = precio final o presupuesto

B = beneficio en %

C_T = coste total o precio de costo

$$C_T = C_f + C_g$$

Costes directos o de fabricación (C_f):

Costes indirectos o generales (C_g):

CLASES PARTICULARES, TUTORÍAS TÉCNICAS ONLINE
LLAMA O ENVÍA WHATSAPP: 689 45 44 70

- - -

ONLINE PRIVATE LESSONS FOR SCIENCE STUDENTS
CALL OR WHATSAPP: 689 45 44 70

Costes

Presupuestos

Costes directos

$$C_f = C_m + C_o + C_a + C_u + C_h$$

Costes de
fabricación

Coste de materia prima

$$C_m = \sum_{i=1}^m Q_i \cdot P_i$$

m = número de materias primas

Q_i = cantidad de cada materia prima

P_i = precio unitario de cada materia prima

CLASES PARTICULARES, TUTORÍAS TÉCNICAS ONLINE
LLAMA O ENVÍA WHATSAPP: 689 45 44 70

- - -

ONLINE PRIVATE LESSONS FOR SCIENCE STUDENTS
CALL OR WHATSAPP:689 45 44 70

Costes

Presupuestos

Costes directos

$$C_f = C_m + C_o + C_a + C_u + C_h$$

Coste de mano de obra directa

$$C_o = \sum_{i=1}^n Top_i \cdot S_i$$

n = número de operarios
Top_i = horas empleadas por operario
S_i = precio de la hora de trabajo

Costes operativos

$$C_{op} = C_o + C_a$$

Amortización de máquinas y equipos

$$C_a = \sum_{i=1}^p Te_i \cdot A_i$$

p = número de equipos empleados
Te_i = horas de utilización de cada equipo
A_i = coste horario de amortización

E = coste del equipo

$$A_i = \frac{E(1+i)^n}{n \text{ HA NT}}$$

CLASES PARTICULARES, TUTORÍAS TÉCNICAS ONLINE
LLAMA O ENVÍA WHATSAPP: 689 45 44 70

ONLINE PRIVATE LESSONS FOR SCIENCE STUDENTS
CALL OR WHATSAPP:689 45 44 70

Costes

Presupuestos

Costes directos

$$C_f = C_m + C_o + C_a + C_u + C_h$$

Coste de útiles especiales

$$C_u = \frac{\sum_{i=1}^q U_i}{N_p}$$

N_p : piezas que componen la serie

U_i : coste de cada útiles

Q : número de útiles empleados

Costes operativos

$$C_{op} = C_o + C_a$$

Costes fijos

$$C_{fijos} = C_m + C_u$$

Coste de herramientas

$$C_h = \sum_{i=1}^r h_i \frac{t_{hi}}{V_i}$$

r = número de herramientas utilizadas

h_i = precio de cada herramienta

t_{hi} = tiempo de uso de la herramienta

V_i = tiempo de vida de la herramienta

CLASES PARTICULARES, TUTORÍAS TÉCNICAS ONLINE
LLAMA O ENVÍA WHATSAPP: 689 45 44 70

ONLINE PRIVATE LESSONS FOR SCIENCE STUDENTS
CALL OR WHATSAPP:689 45 44 70

Costes

Presupuestos

Costes directos

$$C_f = C_m + C_o + C_a + C_u + C_h$$

Tiempo de fabricación

$$t = t_p + t_m + t_t$$

t_p = tiempo de preparación

t_m = tiempo de maniobra

t_t = tiempo de transformación

Costes mínimos:

$$\frac{\delta C_f}{\delta v_p} = 0$$

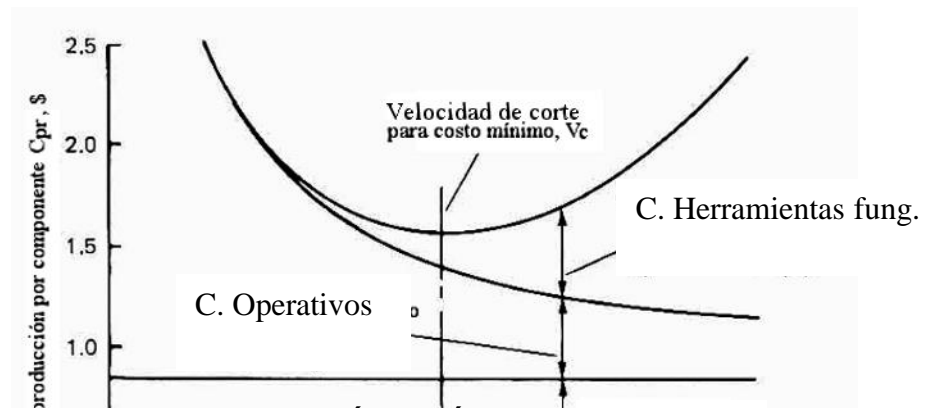

CLASES PARTICULARES, TUTORÍAS TÉCNICAS ONLINE
LLAMA O ENVÍA WHATSAPP: 689 45 44 70

- - -

ONLINE PRIVATE LESSONS FOR SCIENCE STUDENTS
CALL OR WHATSAPP:689 45 44 70

Costes

Presupuestos

Costes indirectos (generales)

- Mano de obra indirecta: sueldos del personal no implicado directamente en el proceso productivo.
- Alquileres de locales o amortizaciones, si son propios.
- Energía: alumbrado, calefacción, agua, energía eléctrica motriz, etc.
- Contribuciones e impuestos.
- Seguros: de incendios, robo y demás siniestros.
- Materiales indirectos: material de oficina, lubricantes de máquinas, etc.
- Gastos de mantenimiento, si se trata de un servicio contratado. Si es efectuado por personal de la empresa, los sueldos se engloban en mano de obra indirecta.
- Gastos de Dirección.
- Gastos comerciales: publicidad, asistencia a ferias y exposiciones, promociones y ofertas.
- Gastos varios.

CLASES PARTICULARES, TUTORÍAS TÉCNICAS ONLINE
LLAMA O ENVÍA WHATSAPP: 689 45 44 70

- - -

ONLINE PRIVATE LESSONS FOR SCIENCE STUDENTS
CALL OR WHATSAPP:689 45 44 70

FIN
Muchas gracias

CLASES PARTICULARES, TUTORÍAS TÉCNICAS ONLINE
LLAMA O ENVÍA WHATSAPP: 689 45 44 70

- - -

ONLINE PRIVATE LESSONS FOR SCIENCE STUDENTS
CALL OR WHATSAPP:689 45 44 70