

Diseño mecánico y estructural

Grado en Diseño de Producto

Cartagena99

CLASES PARTICULARES, TUTORÍAS TÉCNICAS ONLINE
LLAMA O ENVÍA WHATSAPP: 689 45 44 70

ONLINE PRIVATE LESSONS FOR SCIENCE STUDENTS
CALL OR WHATSAPP:689 45 44 70

Determinación de solicitaciones

Cargas

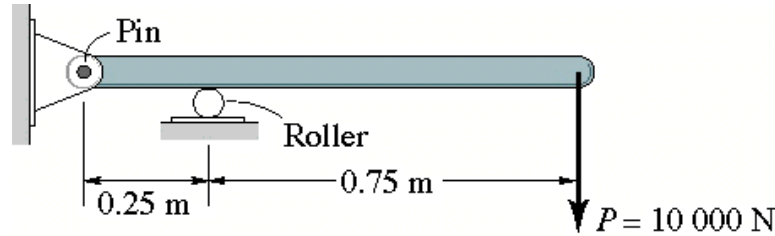

(a)

Viga simple

(a) Esquema

(b) Diagrama de cuerpo libre:
se reemplazan los apoyos
(vínculos) por fuerzas.

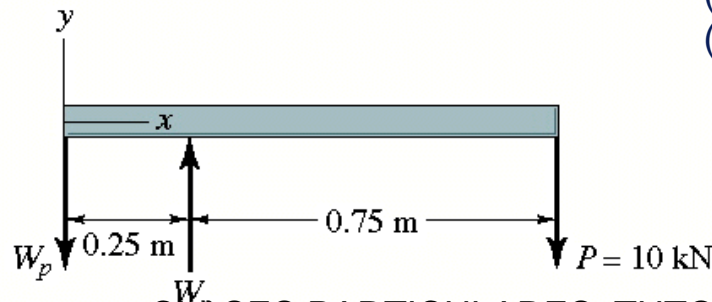

CLASES PARTICULARES, TUTORÍAS TÉCNICAS ONLINE
LLAMA O ENVÍA WHATSAPP: 689 45 44 70

ONLINE PRIVATE LESSONS FOR SCIENCE STUDENTS
CALL OR WHATSAPP: 689 45 44 70

Cartagena99

ESINE de Diseño, Innovación
y Tecnología

Diseño mecánico y Estructural

Guillermo Filippone

Reacciones

Condiciones de estabilidad:
SISTEMAS ISOSTÁTICOS

$$\sum F_x = 0$$

$$\sum F_y = 0$$

$$\sum M = 0$$

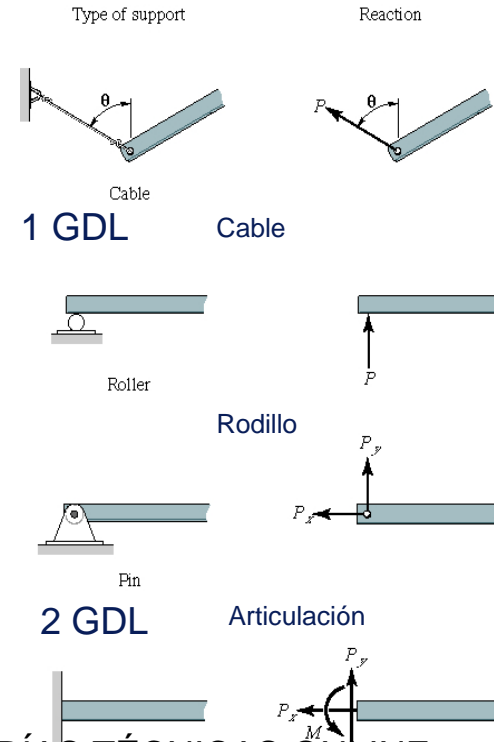
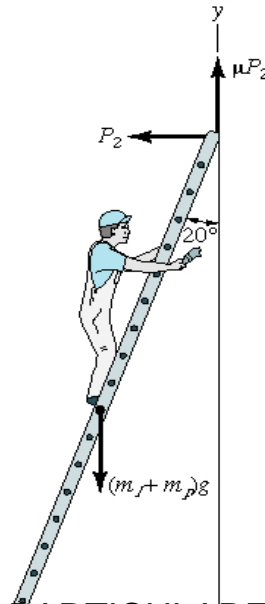

CLASES PARTICULARES, TUTORÍAS TÉCNICAS ONLINE
LLAMA O ENVÍA WHATSAPP: 689 45 44 70

ONLINE PRIVATE LESSONS FOR SCIENCE STUDENTS
CALL OR WHATSAPP: 689 45 44 70

Cartagena99

ESINE de Diseño, Innovación y Tecnología

Diseño mecánico y Estructural

Guillermo Filippone

Diagramas de cargas

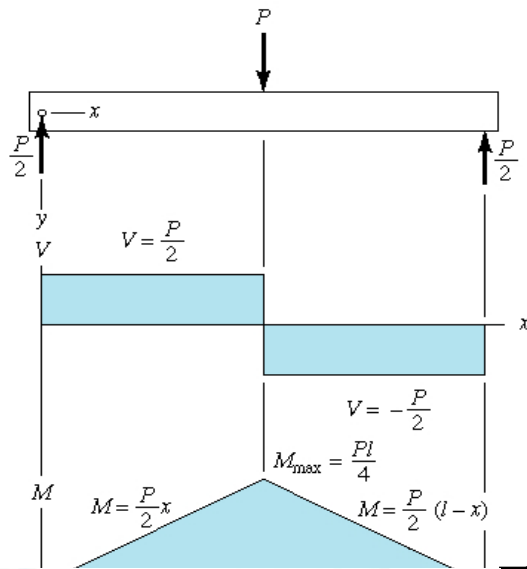

Barra simplemente apoyada
 (a) Esquema;
 (b) Diagrama de cuerpo libre para $0 < x < l/2$ y (c) para $l/2 < x < l$;
 (d) Diagramas de corte y momento.

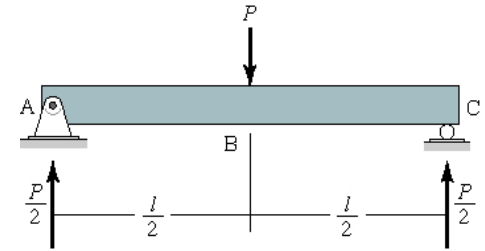

(a)

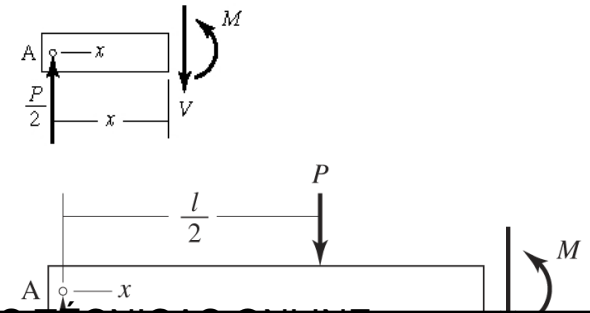

(c)

CLASES PARTICULARES, TUTORÍAS TÉCNICAS ONLINE
 LLAMA O ENVÍA WHATSAPP: 689 45 44 70

 ONLINE PRIVATE LESSONS FOR SCIENCE STUDENTS
 CALL OR WHATSAPP: 689 45 44 70

Cartagena99

ESINE de Diseño, Innovación y Tecnología

Diseño mecánico y Estructural

Guillermo Filippone

Diagramas de cargas

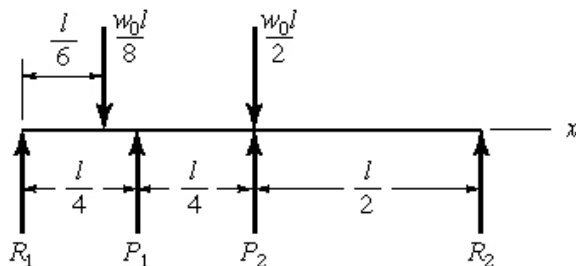
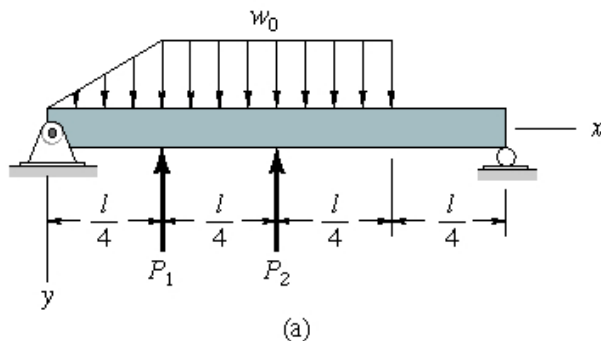

Diagramas:
Momentos

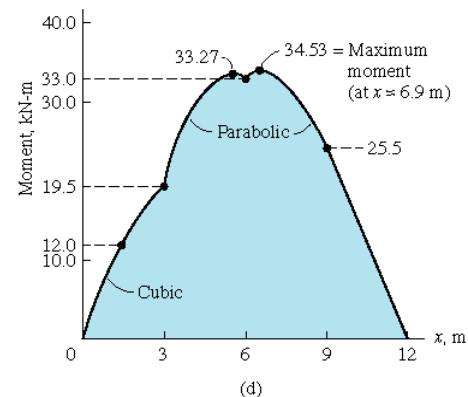

Cortante

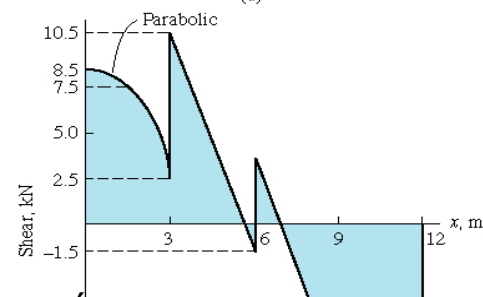

Cartagena99

CLASES PARTICULARES, TUTORÍAS TÉCNICAS ONLINE
LLAMA O ENVÍA WHATSAPP: 689 45 44 70

ONLINE PRIVATE LESSONS FOR SCIENCE STUDENTS
CALL OR WHATSAPP: 689 45 44 70

ESINE de Diseño, Innovación y Tecnología

Diseño mecánico y Estructural

Guillermo Filippone

Cálculo de tensiones

- (a) Tracción
- (b) Compresión
- (c) Cortadura
- (d) Flexión
- (e) Torsión
- (f) Cargas combinadas

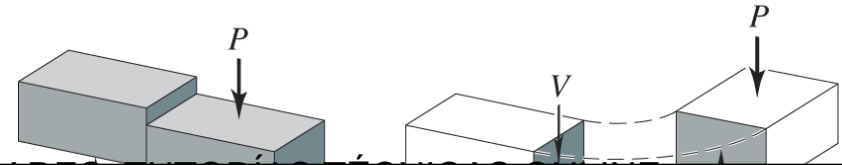
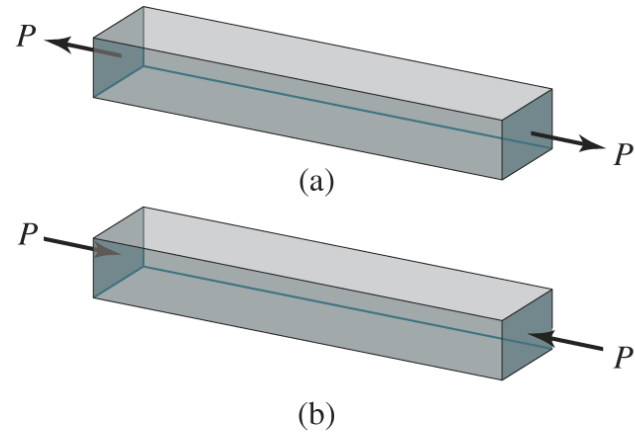
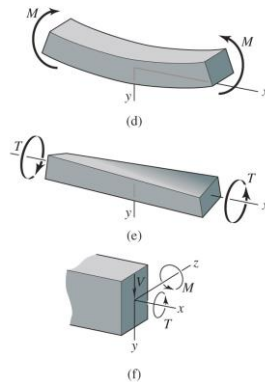

CLASES PARTICULARES, TUTORÍAS TÉCNICAS ONLINE
LLAMA O ENVÍA WHATSAPP: 689 45 44 70

ONLINE PRIVATE LESSONS FOR SCIENCE STUDENTS
CALL OR WHATSAPP: 689 45 44 70

Cartagena99

ESINE de Diseño, Innovación y Tecnología

Diseño mecánico y Estructural

Guillermo Filippone

Muchas gracias

ESNE

**Escuela Universitaria
de Diseño, Innovación
y Tecnología**

Cartagena99

CLASES PARTICULARES, TUTORÍAS TÉCNICAS ONLINE
LLAMA O ENVÍA WHATSAPP: 689 45 44 70

ONLINE PRIVATE LESSONS FOR SCIENCE STUDENTS
CALL OR WHATSAPP:689 45 44 70