

7 FUNCIÓN DE TRANSFERENCIA – SISTEMAS DE PRIMER ORDEN

Introducción

Trabajar en el dominio de Laplace no solamente es útil para la resolución matemática de ecuaciones sino que se presta especialmente para ser utilizado con el concepto de *función de transferencia*. En general un proceso recibe una entrada $u(t)$ y genera una salida $y(t)$. Si llevamos estas señales al dominio de Laplace tendremos una entrada $U(s)$ que genera una salida $Y(s)$. La función que relaciona salida con entrada se denomina función de transferencia $g(s)$.

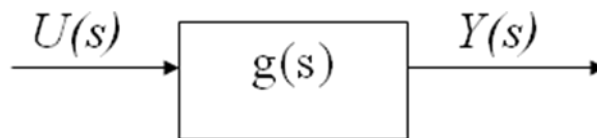

De modo que $Y(s) = g(s) \times U(s)$.

Sistemas de primer orden

Se denominan sistemas de primer orden a aquellos en los que en la ecuación general aparece solamente la derivada primera del lado izquierdo (el de la variable de estado). O sea que se reducen al formato siguiente:

$$\tau \frac{dy}{dt} + y = k u$$

donde k se denomina ganancia del proceso y τ es la constante de tiempo del sistema.

En general encontraremos que la ecuación está escrita en función de las variables “desviación” respecto al valor de estado estacionario. Por lo tanto en general $y(0) = 0$, $u(0) = 0$. Tomando transformadas de Laplace

$$\begin{aligned} \tau[sY(s) - y(0)] + Y(s) &= kU(s) \\ \tau s Y(s) + Y(s) &= kU(s) \\ (\tau s + 1)Y(s) &= kU(s) \end{aligned}$$

CLASES PARTICULARES, TUTORÍAS TÉCNICAS ONLINE
LLAMA O ENVÍA WHATSAPP: 689 45 44 70

ONLINE PRIVATE LESSONS FOR SCIENCE STUDENTS
CALL OR WHATSAPP: 689 45 44 70

Cartagena99

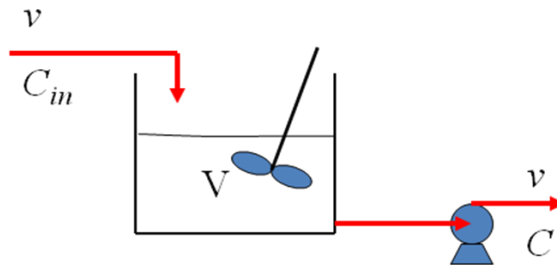

Del balance de materia

$$\frac{d(VC)}{dt} = vC_{in} - vC$$

Como V es constante porque entra y sale el mismo caudal

$$\frac{dC}{dt} = \frac{v}{V} C_{in} - \frac{v}{V} C$$

Estado estacionario: $dC/dt = 0$; $C_s = C_{in}$. Por lo tanto

$$\frac{d(C - C_s)}{dt} = \frac{v}{V} (C_{in} - C_{in,s}) - \frac{v}{V} (C - C_s)$$

$$\frac{V}{v} \frac{d(C - C_s)}{dt} + (C - C_s) = (C_{in} - C_{in,s})$$

Que es de la forma

$$\tau \frac{dy}{dt} + y = k u$$

donde $\tau = V/v$, $y = C - C_s$, $u = C_{in} - C_{in,s}$

Respuestas de sistemas de primer orden a diferentes entradas

Seguimos manejándonos con el esquema

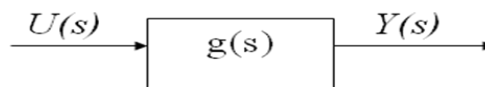

donde

$$g(s) = \frac{k}{\tau s + 1}$$

**CLASES PARTICULARES, TUTORÍAS TÉCNICAS ONLINE
LLAMA O ENVÍA WHATSAPP: 689 45 44 70**

**ONLINE PRIVATE LESSONS FOR SCIENCE STUDENTS
CALL OR WHATSAPP:689 45 44 70**



Tomando antitransformadas

$$\mathcal{L}^{-1} \left[\frac{1}{s(\tau s + 1)} \right] = 1 - e^{-t/\tau}$$

O bien

$$y(t) = k\Delta U [1 - e^{-t/\tau}]$$

Que escrito en forma adimensional es

$$\frac{y(t)}{k\Delta U} = [1 - e^{-t/\tau}]$$

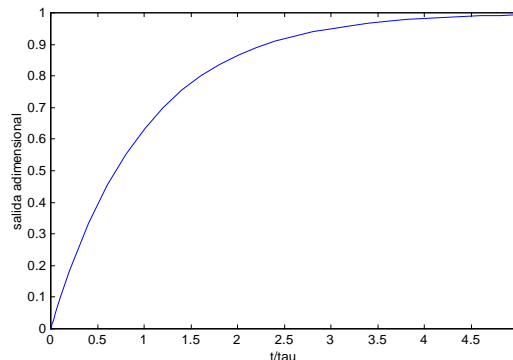

Por ejemplo: consideremos un tanque de $V = 5\text{m}^3$ con $v = 1\text{ m}^3/\text{min}$, concentración en estado estacionario 1.25 mol/m^3 . Considerar un cambio en la concentración de entrada desde 1.25 mol/m^3 a 1.75 mol/m^3 .

$$\Delta U = 0.5\text{ mol/m}^3$$

$$\tau = 5\text{ min}$$

$$U(s) = \frac{\Delta U}{s} = \frac{0.5}{s}$$

$$Y(s) = \frac{1}{5s+1} \frac{0.5}{s}$$

Por lo tanto la respuesta en el dominio del tiempo será

$$y(t) = 0.5[1 - e^{-t/5}]$$

Siendo y la variable reducida por lo que la concentración en el tanque será

$$C(t) = 1.25 + 0.5[1 - e^{-t/5}]$$

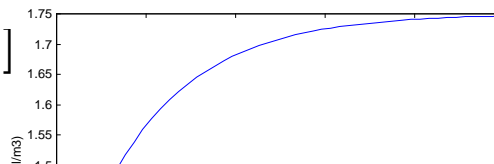

**CLASES PARTICULARES, TUTORÍAS TÉCNICAS ONLINE
LLAMA O ENVÍA WHATSAPP: 689 45 44 70**

**ONLINE PRIVATE LESSONS FOR SCIENCE STUDENTS
CALL OR WHATSAPP:689 45 44 70**



Conociendo la respuesta de una función de primer orden a un escalón en la entrada se pueden estimar los parámetros de la función de transferencia del proceso:

Estimación de la ganancia: $k = \frac{y(t)}{\Delta U} \Big|_{t \rightarrow \infty} = \frac{\Delta y}{\Delta U}$

O bien $k = \lim_{s \rightarrow 0} G(s)$

Estimación de la constante de tiempo:

Identificando el valor de tiempo en el cual la respuesta vale 0.632 del valor final:

$$y(\tau) = k \Delta U [1 - e^{-1}] = 0.632 k \Delta U$$

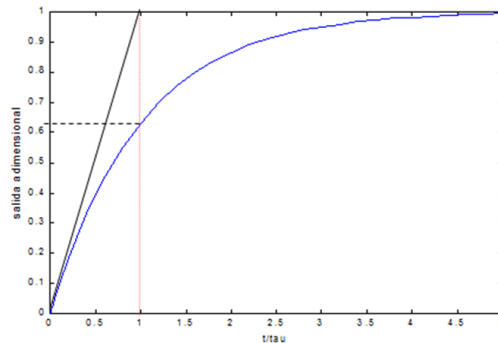

O bien evaluando $\frac{dy}{dt} = \frac{k\Delta U}{\tau} [e^{-t/\tau}]$

en $t = 0$ $\frac{dy}{dt} \Big|_{t=0} = \frac{k\Delta U}{\tau}$

Ejemplo: El operador de un proceso realiza un cambio en el caudal de entrada pasando de 20 a 17.5 gal/min y encuentra que la presión cambia de 50 a 55 psig como se muestra en la figura.

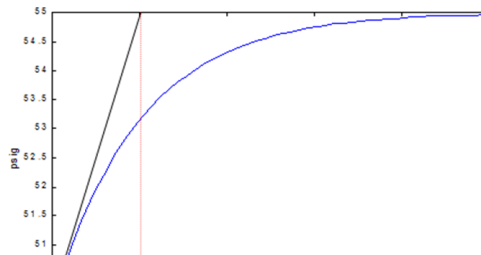

CLASES PARTICULARES, TUTORÍAS TÉCNICAS ONLINE
LLAMA O ENVÍA WHATSAPP: 689 45 44 70

ONLINE PRIVATE LESSONS FOR SCIENCE STUDENTS
CALL OR WHATSAPP:689 45 44 70



Impulso

$$\mathcal{L}[A\delta] = A$$

$$Y(s) = \frac{k}{\tau s + 1} U(s)$$

$$Y(s) = \frac{k A}{\tau s + 1}$$

$$\mathcal{L}^{-1} \left[\frac{1}{\tau s + 1} \right] = e^{-t/\tau}$$

$$y(t) = k A e^{-t/\tau}$$

O en forma adimensional

$$\frac{y(t)}{kA} = e^{-t/\tau}$$

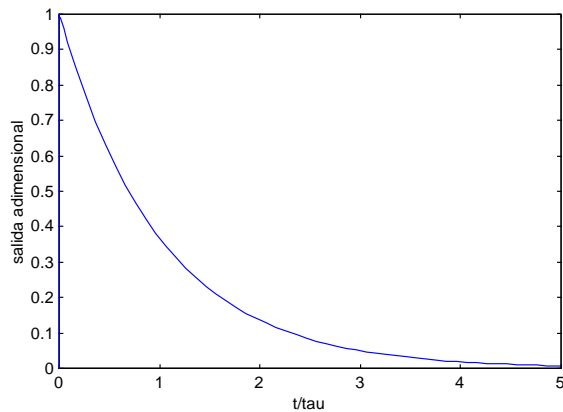

Procesos autorregulados

Son aquellos en los cuales un cambio en las variables de entrada conduce a un nuevo estado estacionario en forma automática. Por ejemplo los sistemas de primer orden.

Veamos un ejemplo: un RCAI con una reacción química de primer orden $r = k C$

Del balance de masa

$$\frac{d(vC)}{dt} = vC_{in} - vC - kVC$$

$$\frac{dC}{dt} = -\left(\frac{v}{V} + k\right)C + \frac{v}{V}C_{in}$$



**CLASES PARTICULARES, TUTORÍAS TÉCNICAS ONLINE
LLAMA O ENVÍA WHATSAPP: 689 45 44 70**

**ONLINE PRIVATE LESSONS FOR SCIENCE STUDENTS
CALL OR WHATSAPP:689 45 44 70**

$$\left[\frac{1}{\frac{v}{V} + k} \right] \frac{d(C - C_s)}{dt} + (C - C_s) = \left(\frac{\frac{v}{V}}{\frac{v}{V} + k} \right) (C_{in} - C_{in s})$$

Que es de la forma $\tau \frac{dy}{dt} + y = k u$

con

$$\tau = \left[\frac{1}{\frac{v}{V} + k} \right] \quad k = \left[\frac{\frac{v}{V}}{\frac{v}{V} + k} \right] = \frac{1}{1 + \frac{V}{v} k}$$

$$y = C - C_s \quad u = C_{in} - C_{in s}$$

Véase '[ejem7.2.sce](#)'.

Otro ejemplo: RCAI con reacción química de 2º orden $r = k C^2$

$$\frac{d(vC)}{dt} = vC_{in} - vC - k_2 v C^2$$

$$\frac{dC}{dt} = \frac{v}{V} C_{in} - \frac{v}{V} C - k_2 C^2$$

En estado estacionario $dC/dt = 0$ $k_2 C_s^2 + \frac{v}{V} C_s - \frac{v}{V} C_{in s} = 0$

$$C_s = \frac{-\frac{v}{V} + \sqrt{\left(\frac{v}{V}\right)^2 + 4k_2 \left(\frac{v}{V}\right) C_{in s}}}{2k_2}$$

Si linealizamos la función

$$\frac{d(C - C_s)}{dt} \approx \left. \frac{\partial f}{\partial C} \right|_s (C - C_s) + \left. \frac{\partial f}{\partial C_{in s}} \right|_s (C_{in} - C_{in s})$$

$$\left[\frac{1}{\frac{v}{V} + 2k_2 C_s} \right] \frac{d(C - C_s)}{dt} + (C - C_s) = \left(\frac{\frac{v}{V}}{\frac{v}{V} + 2k_2 C_s} \right) (C_{in} - C_{in s})$$

Que también es de la forma

$$\tau \frac{dy}{dt} + y = k u$$

con



CLASES PARTICULARES, TUTORÍAS TÉCNICAS ONLINE
LLAMA O ENVÍA WHATSAPP: 689 45 44 70

ONLINE PRIVATE LESSONS FOR SCIENCE STUDENTS
CALL OR WHATSAPP:689 45 44 70

Sistemas de primer orden más tiempo muerto

Muchas veces en los procesos industriales se introducen tiempos muertos; particularmente en la industria química suelen asociarse al transporte de fluidos por cañerías. Por ejemplo, en el siguiente esquema, si se produce un cambio en la concentración de entrada C_{in} puede demorar un cierto tiempo θ en que dicho cambio llegue a la entrada del tanque.

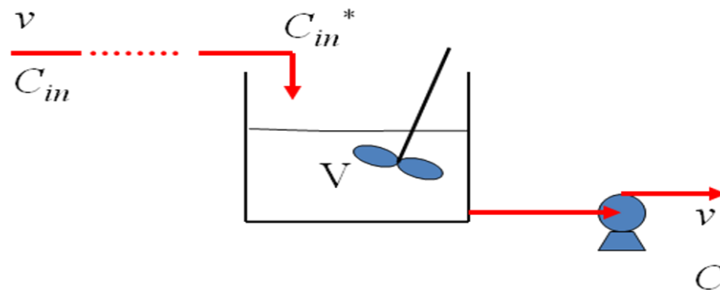

La forma general de estos procesos será

$$\tau \frac{dy}{dt} + y = k u(t - \theta)$$

Y en el ejemplo que estamos viendo será $\theta = V_{tubería} / v$ por lo que $C_{in}^*(t) = C_{in}(t - \theta)$

Del balance de masa en el tanque $\frac{dC}{dt} = -\frac{v}{V}C + \frac{v}{V}C_{in}^*$

$$\frac{dC}{dt} = -\frac{v}{V}C + \frac{v}{V}C_{in}(t - \theta)$$

Llamando $u = C_{in} - C_{in,s}$, $y = C - C_s$, $\tau = V/v$ y tomando transformadas

$$\tau[sY(s) - y(0)] + Y(s) = k e^{-\theta s} U(s)$$

$$\tau s Y(s) + Y(s) = k e^{-\theta s} U(s)$$

$$(\tau s + 1)Y(s) = k e^{-\theta s} U(s)$$

$$Y(s) = \frac{k e^{-\theta s}}{\tau s + 1} U(s)$$

$$Y(s) = g(s)U(s)$$

$$g(s) = \frac{k e^{-\theta s}}{\tau s + 1}$$

CLASES PARTICULARES, TUTORÍAS TÉCNICAS ONLINE
LLAMA O ENVÍA WHATSAPP: 689 45 44 70

ONLINE PRIVATE LESSONS FOR SCIENCE STUDENTS
CALL OR WHATSAPP:689 45 44 70

$$Y(s) = \frac{k \Delta U e^{-\theta s}}{s(\tau s + 1)}$$

antitransformando

$$y(t) = 0 \quad \text{para } 0 \leq t \leq \theta$$

$$y(t) = k\Delta U [1 - e^{-(t-\theta)/\tau}] \quad \text{para } t \geq \theta$$

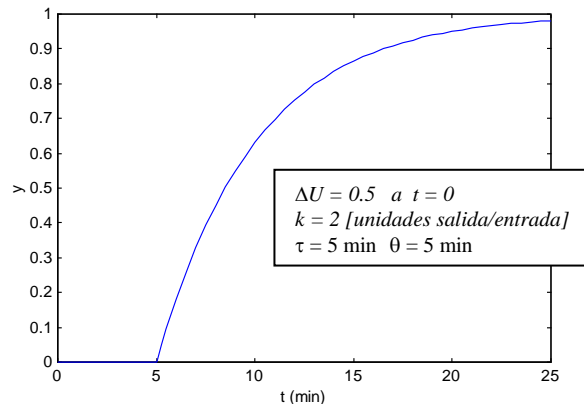

Procesos integradores

Veamos el siguiente ejemplo: sea un tanque de almacenamiento, con área transversal 100 ft^2 , inicialmente está entrando y saliendo el caudal $v_{in} = v_{out} = 5 \text{ ft}^3/\text{min}$, $h_0 = 4 \text{ ft}$, $H \text{ tanque} = 10 \text{ ft}$. A la 1:00 pm el flujo de entrada se cambia a $6 \text{ ft}^3/\text{min}$.

Del balance global de masa

$$\frac{dV}{dt} = v_{in} - v_{out}$$

Y como el área transversal es constante

$$\frac{dh}{dt} = \frac{1}{A} v_{in} - \frac{1}{A} v_{out}$$

Restando la solución de estado estacionario

$$\frac{d(h - h_s)}{dt} = \frac{1}{A} (v_{in} - v_{in s}) - \frac{1}{A} (v_{out} - v_{out s})$$

Si el flujo de salida es constante

$$\frac{d(h - h_s)}{dt} = \frac{1}{A} (v_{in} - v_{in s})$$

Que es de la forma

$$\frac{dy}{dt} = k u$$

si llamamos

$$y = h - h_s \quad k = 1/A \quad u = v_{in} - v_{in s}$$

Tomando transformadas

$$sY(s) - y(0) = kU(s) \quad y(0) = 0$$

$$Y(s) = \frac{k}{s} U(s)$$

**CLASES PARTICULARES, TUTORÍAS TÉCNICAS ONLINE
LLAMA O ENVÍA WHATSAPP: 689 45 44 70**

**ONLINE PRIVATE LESSONS FOR SCIENCE STUDENTS
CALL OR WHATSAPP:689 45 44 70**



Resolviendo por ejemplo para $h = 10$ ft

$$t = (10 \text{ ft} - 4 \text{ ft}) \frac{100 \text{ ft}^2}{(6-5) \text{ ft}^2 / \text{min}} = 600 \text{ min} = 10 \text{ hr}$$

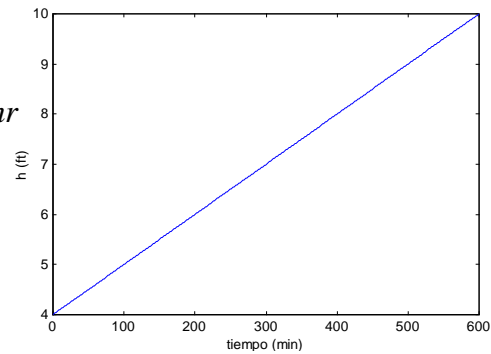

Procesos caracterizados por más de una variable

Cuando un proceso está caracterizado por más de una variable de estado, la(s) salida(s) puede(n) estar dada(s) por varias funciones de transferencia. Consideremos por ejemplo un tanque agitado calentado eléctricamente, a caudal constante.

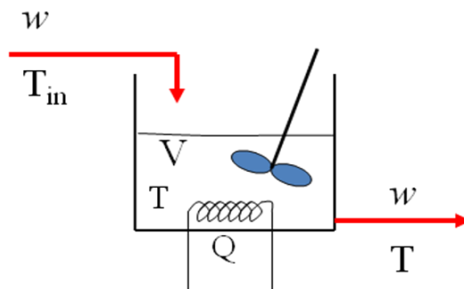

Del balance de energía $V\rho C \frac{dT}{dt} = wC(T_{in} - T) + Q$

Si el proceso estaba inicialmente en estado estacionario $0 = wC(T_{in,s} - T_s) + Q_s$

Entonces $V\rho C \frac{dT}{dt} = wC[(T_{in} - T_{in,s}) - (T - T_s)] + (Q - Q_s)$

$$\frac{V\rho}{w} \frac{d(T - T_s)}{dt} = (T_{in} - T_{in,s}) - (T - T_s) + \frac{1}{wC} (Q - Q_s)$$

O escribiendo en variables desviación

$$\frac{V\rho}{w} \frac{dT'}{dt} = T'_{in} - T' + \frac{1}{wC} Q'$$

**CLASES PARTICULARES, TUTORÍAS TÉCNICAS ONLINE
LLAMA O ENVÍA WHATSAPP: 689 45 44 70**

**ONLINE PRIVATE LESSONS FOR SCIENCE STUDENTS
CALL OR WHATSAPP:689 45 44 70**



O sea que escribimos

$$\tau \frac{dT'}{dt} = T_{in}' - T' + K Q'$$

Tomando transformadas y como $T'(0)=0$

$$\tau L \left[\frac{dT'}{dt} \right] = L \left[T_{in}' - T' + K Q' \right]$$

$$\tau s T(s) = T_{in}(s) - T(s) + KQ(s)$$

$$T(s) = \left(\frac{K}{\tau s + 1} \right) Q(s) + \left(\frac{1}{\tau s + 1} \right) T_{in}(s)$$

$$T(s) = G_1(s)Q(s) + G_2(s)T_{in}(s)$$

Para concretar más el ejemplo, supongamos que el tanque agitado es de 1.60 ft^3 , opera con un flujo de 200 lb/min de un líquido con $C = 0.32 \text{ Btu/lb}^\circ\text{F}$ y $\rho = 62.4 \text{ lb/ft}^3$. Se ha alcanzado el estado estacionario con un flujo de calor de 1920 Btu/min y una temperatura de entrada de 70°F . Calcular la respuesta de un sistema frente a un cambio súbito de la temperatura de entrada a 90°F .

Como el Q se mantiene constante sólo debemos ocuparnos de hallar la $G_2(s)$, relacionada con T_{in}

$$\tau = \frac{V\rho}{w} = \frac{1.60 \text{ ft}^3 \times 62.4 \text{ lb/ft}^3}{200 \text{ lb/min}} = 0.5 \text{ min}$$

Entonces

$$G_2(s) = \frac{1}{0.5s + 1}$$

Debemos escribir las ecuaciones en variables desviación. Para ello calculamos la temperatura de estado estacionario:

$$T_s = T_{in,s} + \frac{Q_s}{w_s C} = 70^\circ F + \frac{1920 \text{ Btu/min}}{200 \text{ lb/min} \times 0.32 \text{ Btu/lb}^\circ F} = 100^\circ F$$

la señal de entrada en forma de escalón es:

$$T_{in}'(s) = \frac{90 - 70}{s} = \frac{20}{s}$$

Multiplicándola por la G_2

$$T'(s) = \frac{1}{0.5s + 1} \frac{20}{s}$$

CLASES PARTICULARES, TUTORÍAS TÉCNICAS ONLINE
LLAMA O ENVÍA WHATSAPP: 689 45 44 70

ONLINE PRIVATE LESSONS FOR SCIENCE STUDENTS
CALL OR WHATSAPP:689 45 44 70

$$T(t) = 100 + 20(1 - e^{-2t})$$

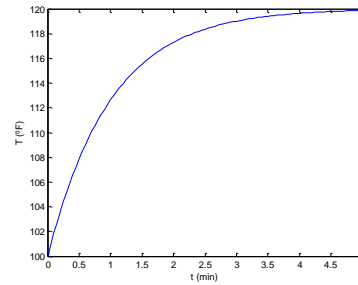

Considérese ahora que al mismo tiempo que la temperatura de entrada aumenta a 90°F el flujo de calor es cambiado a 1600 Btu/min

Ambos cambios en las señales de entrada contribuyen al cambio en la señal de salida. Esto se esquematiza con el siguiente diagrama de bloques:

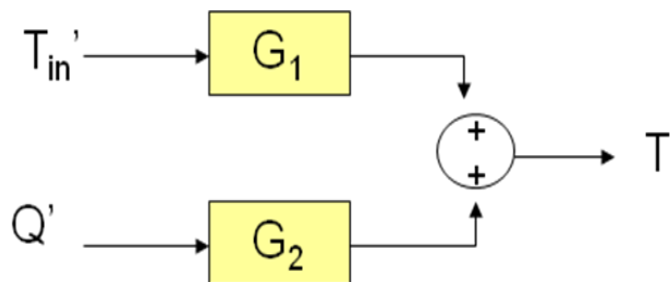

$$T_{in}'(s) = \frac{90 - 70}{s} = \frac{20}{s}$$

$$Q'(s) = \frac{1600 - 1920}{s} = -\frac{320}{s}$$

Ahora

$$T(s) = \left(\frac{K}{\tau s + 1} \right) \left(-\frac{320}{s} \right) + \left(\frac{1}{\tau s + 1} \right) \left(\frac{20}{s} \right)$$

$$\tau = 0.5 \text{ min}$$

$$K = \frac{1}{200 \text{ lb/min} \times 0.32 \text{ Btu/lb.}^\circ\text{F}} = 1.56 \times 10^{-2} \frac{^\circ\text{F}}{\text{Btu/min}}$$

$$T(s) = \frac{-5}{s(0.5s + 1)} + \frac{20}{s(0.5s + 1)} = \frac{15}{s(0.5s + 1)}$$

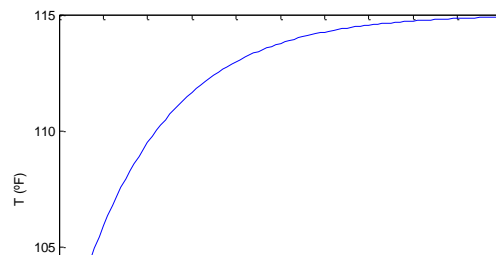

CLASES PARTICULARES, TUTORÍAS TÉCNICAS ONLINE
LLAMA O ENVÍA WHATSAPP: 689 45 44 70

ONLINE PRIVATE LESSONS FOR SCIENCE STUDENTS
CALL OR WHATSAPP: 689 45 44 70



Procesos en serie

La función de transferencia de procesos en serie resulta de multiplicar las funciones de transferencia correspondientes a cada proceso por separado.

Consideremos por ejemplo dos tanques en serie (sistema linealizado)

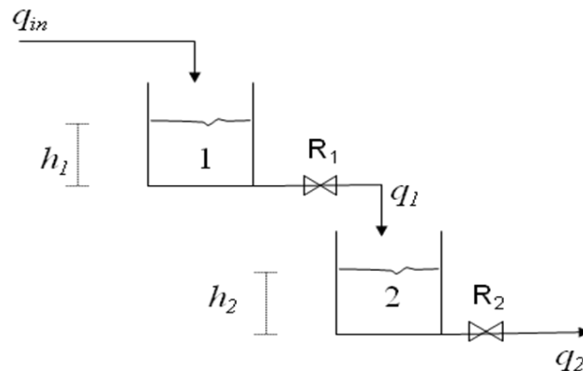

Del balance de materia para el primer tanque

$$A_1 \frac{dh_1}{dt} = q_{in} - q_1$$

Suponiendo que el caudal de salida es lineal con la altura

$$q_1 = \frac{1}{R_1} h_1$$

Por lo que sustituyendo en la anterior

$$A_1 \frac{dh_1}{dt} = q_{in} - \frac{1}{R_1} h_1$$

En variables desviación

$$A_1 \frac{dh_1'}{dt} = q_{in}' - q_1'$$

$$q_1' = \frac{1}{R_1} h_1'$$

Tomando transformadas

$$\frac{H_1(s)}{Q_{in}(s)} = \frac{R_1}{A_1 R_1 s + 1} = \frac{K_1}{\tau_1 s + 1}$$

$$\frac{Q_1(s)}{H_1(s)} = \frac{1}{R_1} = \frac{1}{K_1}$$

Del mismo modo para el segundo tanque

**CLASES PARTICULARES, TUTORÍAS TÉCNICAS ONLINE
LLAMA O ENVÍA WHATSAPP: 689 45 44 70**

**ONLINE PRIVATE LESSONS FOR SCIENCE STUDENTS
CALL OR WHATSAPP:689 45 44 70**



$$\begin{aligned} \frac{Q_2(s)}{Q_{in}(s)} &= \frac{Q_2(s)}{H_2(s)} \frac{H_2(s)}{Q_1(s)} \frac{Q_1(s)}{H_1(s)} \frac{H_1(s)}{Q_{in}(s)} \\ &= \frac{1}{K_2} \times \frac{K_2}{\tau_2 s + 1} \times \frac{1}{K_1} \times \frac{K_1}{\tau_1 s + 1} \\ \frac{Q_2(s)}{Q_{in}(s)} &= \frac{1}{(\tau_1 s + 1)(\tau_2 s + 1)} \end{aligned}$$

Puede verse claramente que la función de transferencia total es el producto de la función de transferencia del primer proceso ($1/(\tau_1 s + 1)$) y de la del segundo ($1/(\tau_2 s + 1)$) .

La representación en un diagrama de bloques sería

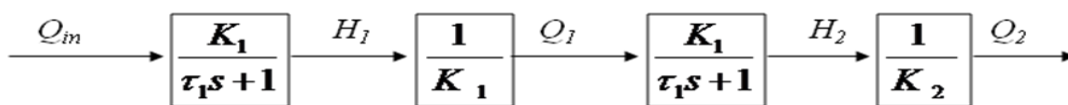

CLASES PARTICULARES, TUTORÍAS TÉCNICAS ONLINE
 LLAMA O ENVÍA WHATSAPP: 689 45 44 70

ONLINE PRIVATE LESSONS FOR SCIENCE STUDENTS
 CALL OR WHATSAPP:689 45 44 70